

取扱説明書 -保証書添付-

型番: SU-141PDVD

Superbe

14.1インチポータブルDVDプレーヤー



-この度は弊社製品をお買上げ頂きまして誠にありがとうございます-

- ご使用の前に必ずこちらの取扱説明書を必ずお読みいただき、内容を十分理解された上で正しくご使用ください。
特に「はじめに」の「安全上のご注意」「使用上のご注意」はご使用前に必ずお読みになり正しくお使いください。
- お読みになられた後は、いつでも取り出せるところに大切に保管してください。
※外観および仕様は改良のため予告なく変更することがあります。
※本製品は日本国内でご使用いただくために設計・製造されたものです。
- 保証書は必ず「お買い上げ日・販売店名」等、必要事項の記入をお確かめの上、販売店からお受け取りください。

■はじめに

もくじ	1
安全上のご注意	2-3
使用上のご注意	4-6
ディスクについて	7
同梱品一覧	8
本体各部の名称	9-11
リモコンのはたらき	12-13
リモコンの使い方	14
パネルの回転	15
電源の接続と充電	16
その他の接続	17

■DVDを観る

DVDを観る/CDを聴く	18-19
ディスクの再生中にできること	20-24
設定を変更したい時	25-29

■SD/USB

SDカード/USBメモリー	30
MP3・WMAファイルの再生	31-32
JPEGファイルの再生	33-34
AVIファイルの再生	35
CDを録音する	36-37

■困った時

故障かな?と思ったら	38-40
------------	-------

■製品仕様

製品仕様	41
------	----

■保証書・サポート

保証条件の内容	42
製品保証書	43

はじめに／安全上のご注意

■安全上のご注意 【必ずお読みください】

ご使用前の前にこの「取扱説明書」をよくお読みの上、正しくお使いください。
お読みになったあとはいつでも見られる所に必ず保管してください。

絵表示について

この「安全上のご注意」は、製品を安全に正しくお使いいただき、事故を防ぐための重要な注意事項と製品の取扱い方を絵表示しています。内容をよく理解して本文をお読みください。



警告

この表示を無視して間違った使い方をすると死亡や大けがを負う可能性が想定される内容を示しています。



注意

この表示を無視して誤った取扱いをすると、人が障害を負う可能性が想定される内容、および物的損害のみの発生が想定される内容を示しています。

絵表示の例



注意(警告を含む)を促す内容があることを告げるものです。



禁止の行為であることを告げるものです。



行為を強制したり指示する内容を告げるものです。



警告

異常や故障のとき



■万一、本体から煙が出ていたり、変なにおいがする時はすぐに電源を切り、ACアダプターをコンセントから抜くこと。そのまま使用すると、火災・感電の原因となります。煙が出なくなるのを確認し、カスタマーセンターにご連絡ください。本機は、ACアダプターをコンセントからすぐに抜ける場所でお使いください。



■落としたり、キャビネットを破損したときは、すぐに電源を切り、ACアダプターをコンセントから抜くこと。そのまま使用すると、火災・感電の原因となります。カスタマーセンターに点検をご依頼ください。本機は、ACアダプターをコンセントからすぐに抜ける場所でお使いください。



■内部に水や異物が入ったら、すぐに電源を切り、ACアダプターをコンセントから抜くこと。そのまま使用すると、火災・感電の原因となります。カスタマーセンターに点検をご依頼ください。本機は、ACアダプターをコンセントからすぐに抜ける場所でお使いください。



■電源コードが傷んだり、ACアダプターが発熱したときは、すぐに電源を切り、ACアダプターが冷えたのを確認してコンセントから抜くこと。そのまま使用すると、火災・感電の原因となります。カスタマーセンターに点検をご依頼ください。本機は、ACアダプターをコンセントからすぐに抜ける場所でお使いください。

はじめに／安全上のご注意

ご使用になるとき



分解禁止

■修理・改造・分解はしないこと。
火災・感電の原因となります。
修理・点検はカスタマーセンターにご依頼
ください。



禁止

■内部に異物を入れないこと。
クリップ、ヘアピンなどの金属類や紙など
の燃えやすいものが内部に入った場合、
火災・感電の原因になります。
特にお客様のいるご家庭では、ご注意
ください。



指示

■航空機内で使用するとき、航空会社
の指示に従うこと。
航空法で、離着陸時に本機を使用する
ことは禁止されています。指示に従わず
使用すると、運行装置に影響を与え、
事故につながるおそれがあります。



禁止

■ピックアップレンズに目を近づけたり、
レーザー光を見つめたりしないこと。
視力障害の原因となります。



禁止

■雷が鳴り出したら、ACアダプターを抜き、
本機に触れないこと。
感電の原因になります。



禁止

■歩行中や乗り物を運転しながら使用
しないこと。
交通事故の原因になります。
車などでお使いのときは、車が停止して
いる時にお使いください。



水ぬれ禁止

■水にぬらしたりしないこと。
火災・感電の原因となります。
雨天・降雪中、海岸、水辺での使用は
特にご注意ください。

⚠ 注意

ご使用になるとき



禁止

■ふたを閉めるとき、手を入れないこと。
手をはさみ、けがの原因となることが
あります。特にお客様のいるご家庭では
ご注意ください。



禁止

■ヘッドホンをご使用になるときは、音量を
上げすぎないこと。
耳を刺激するような大きな音量で聴くと、
聴力に悪い影響を与えることがあります。



指示

■電源を入れる前に音量を最小にする
こと。
電源を入れる前に、接続している
テレビなどの音量を最小にしておいて
ください。突然大きな音が出て聴力障害
などの原因になることがあります。



禁止

■ひび割れ、変形、または接着剤などで
補修したディスクは使用しないこと。
ディスクは本機内で高速回転します
ので、飛び散ってけがや故障の原因
となります。



禁止

■回転中のディスクには触れないこと。
ふたを開けた時、ディスクの回転が完全
に停止していないことがあります。
回転しているディスクに触れるとけがや
故障の原因となります。



禁止

■画面が破損し、液体が漏れてしまった
場合は、液体を吸い込んだり、飲んだり
しないこと。
中毒を起こすおそれがあります。
万が一口や目に入ってしまった場合は、
水で洗い流し、医師の診療を受けて
ください。手や服についてしまった場合
は、アルコールなどでふき取り、
水洗いしてください。

はじめに／使用上のご注意

設置される時



■ひざの上などで使用しないこと。
本機は多少温度が上がります。膝の上などでのご使用は低温やけどの原因となります。自覚症状の伴わない低温やけどになる場合もありますので、特に肌の弱い方はご注意ください。



■上に物を置かないこと。
●金属類や、花びん、コップ・化粧品等の液体が内部に入った場合、火災・感電の原因となります。
●重いものなどを置いて落下した場合、けがの原因となります。



■ぐらつく台の上や傾いた場所など、不安定な場所や振動のある場所に置かないこと。
本機が落ちて、けがの原因となります。

本製品は家庭用電化製品ですので、業務用のディスプレイや長時間連続しての使用は、保証対象外となりますので、ご注意ください。

⚠ 注意



■風通しの悪い場所に置かないこと。
内部温度が上昇し、火災の原因となることがあります。
●じゅうたんや布団の上に置かないでください。
●テーブルクロス・カーテンなどを掛けたりしないでください。
●押し入れや本箱など風通しの悪い場所に押し込まないでください。
●壁に押し付けしないでください。



■湿気・油煙・ほこりの多い場所に置かないこと。
加湿器・調理台のそばや、ほこりの多い場所などに置くと、火災・感電の原因となる場合があります。



■温度の高い場所に置かないこと。
直射日光の当たる場所・閉めきった自動車内・ストーブのそば等に置くと、火災、故障の原因となることがあります。又、破損、その他部品の劣化の原因となります。



■移動させる場合は、ACアダプター・外部との接続コードをはずすこと。
ACアダプターを抜かずに運ぶと、コードが傷付き、火災・感電の原因となります。
接続コード等を外さずに運ぶと、本機や外部接続機器が落下し、けがの原因となることがあります。

⚠ 警告

ACアダプターと電源コードについて



■ACアダプターは家庭用交流100Vのコンセントに接続すること。



■ACアダプターを分解・改造・修理しないこと。
火災・感電の原因となります。



■電源コードは
●傷つけたり、延長するなど加工したり、加熱したりしないこと。
●引っ張ったり、重いものを乗せたり、はさんだりしないこと。
●無理に曲げたり、ねじったり、束ねたりしないこと。



■時々電源プラグを抜き、刃や刃の取付け面に、ゴミやほこりが付着している場合はきれいに掃除すること。
電源プラグの絶縁低下によって、火災の原因となります。

はじめに／使用上のご注意

⚠ 注意



禁止

■通電中のACアダプターに布団を掛けたり、暖房機器の近くやホットカーペットの上に置かないこと。
火災・故障の原因となります。



指示

■ACアダプターは付属の物を使用すること。
指定以外のACアダプターを使用すると、
火災・故障の原因となります。



禁止

■付属のACアダプターを本機以外の他の用途に使用しないこと。
火災・故障の原因となります。



指示

■ACアダプターはコンセントの奥まで、
確実に差し込むこと。
火災・故障の原因となります。



禁止

■ACアダプターをコンセントから抜く時は、
コードを引っ張って抜かないこと。
コードを引っ張って抜くと、コードが傷
つき感電の原因となりますので、プラグ
を抜差ししてください。



ACアダプター
を抜く

■旅行などで長時間ご使用にならない
ときは、安全のためACアダプターは
コンセントから抜くこと。
万一故障した時、火災の原因となること
があります。



禁止

■濡れた手でACアダプターのプラグの
抜き差しをしないこと。
感電の原因となります。

⚠ 危険

充電機について



禁止

■プレーヤーの使用中、充電中、保管時に
異臭、発熱を感じたり、変色、変形、その他
の異常に気づいたときは、すぐに使用を中
止し、販売店またはカスタマーセンターにご
連絡ください。



禁止

■本機には、充電機が内蔵されています。
本機に釘を刺したり、カナヅチでたたいたり、
踏みつけたりしないこと。



禁止

■本機には、充電機が内蔵されています。
本機を加熱・分解したり、火の中へ投入し
たりしないこと。
破裂・火災の原因となります。



禁止

■充電の際に、所定の充電時間を超えても
充電が完了しない場合は、充電を中止にな
り、販売店またはカスタマーセンターにご
連絡ください。



禁止

■所定の充電時間(通常:約4時間)を超え
て充電しないでください。充電が完了し
たら、ACアダプターを取り外してください。
発熱・破裂・発火の原因となります。



禁止

■電子レンジ・高圧容器にいれたり、電磁
調理器の上に置かないでください。



指示

■指定した充電方法以外で、充電しない
こと。破裂・発火の原因となります。



指示

■充電式電池は、温度0℃～40℃の環境
で使用してください。



指示

■充電は目の届く、周囲に燃えやすいもの
がない場所で行ってください。



指示

■充電機には寿命があります。使用回
数を重ねたり、時間の経過によって充
電機の容量は少しずつ低下します。
寿命は保管方法、使用状況や環境に
よって充電機ごとに異なります。

はじめに／使用上のご注意

⚠ 危険

車載用DCアダプターについて



■ 走行中に使用しないこと。
交通事故の原因となります。



■ エアバッグの動作を防げる場所に
置かないこと。
エアバッグシステムが正常に作動せず、
事故の原因となります。



■ 運転操作の防げになる場所や、運転装置
に触れる場所に置かないこと。
交通事故の原因となります。



■ 運転者の視界を防げる場所に置か
ないこと。
交通事故・けがの原因となります。

⚠ 警告



■ コード類がシートのレールや、ドア、窓
などの稼働部分にはさまれないように
すること。
コードが傷つくと、火災・感電の原因と
なります。



■ 分解・改造しないこと。
火災・感電の原因となります。
シガーライターソケットやその周辺も改造
して使用しないでください。

はじめに

⚠ 注意



■ 付属の車載用DCアダプター以外は
使用しないこと。



■ 24V車で使用しないこと。
車載用DCアダプターはDC12V
マイナスアース車専用です。これを守ら
ないと、火災や故障の原因になります。
必ず車の取扱説明書でご確認ください。



■ 濡れた手で車載用DCアダプターを
シガーライターソケットに抜き差ししない
こと。また、液体をこぼしたりしないこと。
感電の原因となります。



■ 通電中の車載用DCアダプターに
長時間触れないこと。
車載用DCアダプターの温度が上がる
ため、長時間皮膚に触れていると、
低温やけどなどの原因となります。
使用後のシガーライターソケットは熱く
なっていますので、注意してください。



■ 車載用DCアダプターのプラグは
シガーライターソケットと、本機電源入力
端子にしっかり差し込むこと。
これを守らないと発煙・火災の原因と
なります。

はじめに／ディスクについて

■再生できるディスク

このプレーヤーでは、以下の仕様のディスクを使用できます。

ディスク名称	記録内容	ディスクのサイズ
DVDビデオディスク	映像+音声	12cm
音楽用CD	音声	12cm

また、以下のディスクも再生することができます。

- ・DVDビデオフォーマットのDVD-R/RWディスク
 - ・CD-DAフォーマット(音楽用CD)のCD-R/CD-RWディスク
 - ・MP3・WMA、JPEG、AVI形式のファイルが記録されたCD-R/CD-RW、DVD-R/RWディスク
- ※上記のディスクであっても、ディスクの相性、データの作り方等によっては再生できない場合があります。
- ※DVD-R/RWディスクの場合はVRモードで録画を行い、最後にファイナライズという処理を行わないと再生できません。詳しくはディスクに録画を行ったDVDレコーダーやPC等の取扱説明書をお読みください。
- ※本製品はVRモードで記録されたディスクを再生することができます。
- ※本機は標準で録画されたディスクを再生することができます。

■再生できないディスク

以下のディスクは、このプレーヤーでは再生できません。

- リージョンコードがあていないもの。
※リージョンコードが同じでも日本向け以外のディスクでは正常に再生できない場合があります。
※ディスクのケースに印刷されているリージョンコードの番号をお確かめください。日本は  です。
- DVD-R/RW、CD-R/RWに入っているPCアプリケーションソフト等は実行されません。
- パソコン専用のCD-ROM、DVD-ROM
- パソコン用OS(基本ソフト)でフォーマットされたCD-MP3ディスク
- Blu-ray、HD DVD、DVDオーディオ、DVD-RAMなどのディスク
- AVCHD方式やAVCREC方式、HD Rec方式で記録されたディスク
- 2層式ディスク(DVD-R DL)の再生はサポートしていません。
- CD-R/RW、DVD-R/RWでファイナライズされていないディスク

はじめに／同梱品一覧

同梱品一覧

プレーヤーをご使用頂く前に、以下の内容物が全て揃っていることをご確認ください。

※ イラストは実物と異なる場合があります。

※ 稀に液晶パネルの一部に点灯しない画素・もしくは常時点灯している画素が発生する場合がありますが、本機の故障ではありません。

※ 同梱されるリモコン用の電池はテスト用です。早めに新品と交換してください。



プレーヤー本体



取扱説明書(本書)



リモコン



イヤホン

はじめに



AVケーブル

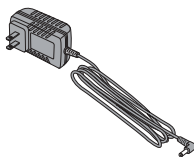

ACアダプター

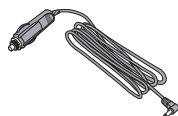

車載用DCアダプター

注意:

- 車載用DCアダプターをご使用になる時はエンジンをかけてから接続してください。
- 車載用DCアダプターをご使用になる時は安全な場所に車を停めてからご使用ください。
- 車載用DCアダプターをご使用になる時はきちんと奥まで差しこまれているかご確認ください。
- 本製品はDC 12V/バッテリー仕様の自動車専用です。
- マイナスアース車専用です。プラスアース車には使用できません。
- 自動車のシガレットライターソケットの形式・寸法によっては、本製品を取り付けられないことがあります。

はじめに／本体各部の名称

本体正面

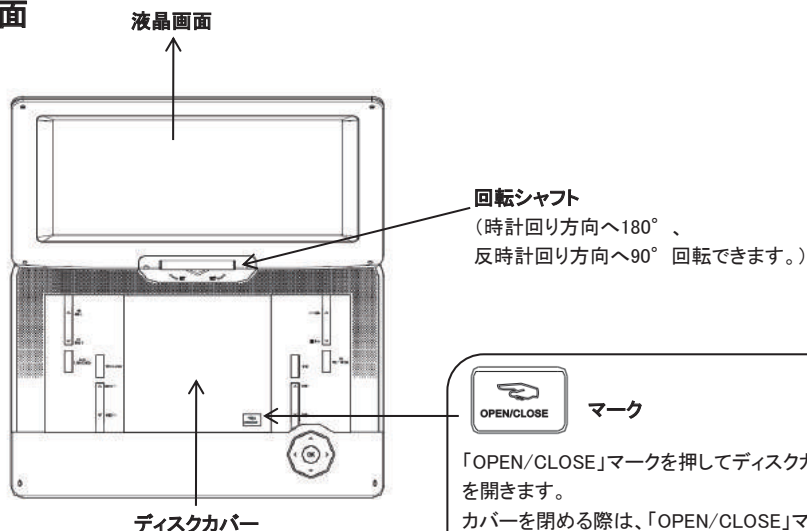

はじめに

本体ボタン(左側)

「早戻し」ボタン:
ディスク再生中、早戻しを行います。

「早送り」ボタン:
ディスク再生中、早送りをを行います。

「DVD/USB/CARD」ボタン
DVD/USB/SDカードを切り換える際に使用します。

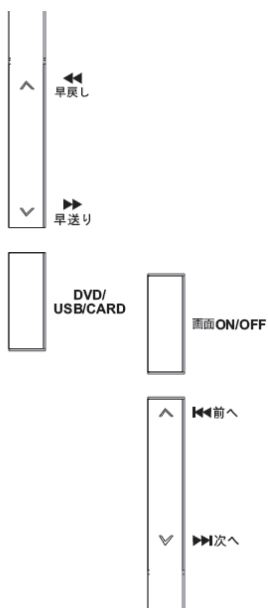

「画面ON/OFF」ボタン:
液晶画面をオン/オフに切り換えます。

「前へ」ボタン:
前のチャプターに移動します。

「次へ」ボタン:
次のチャプターに移動します。

はじめに／本体各部の名称

本体正面

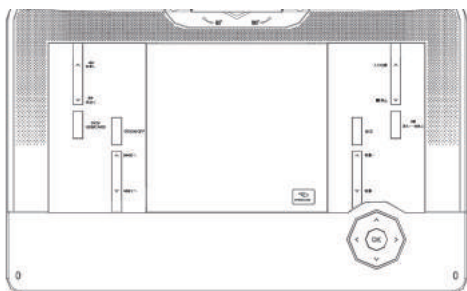

本体ボタン(右側)

はじめに

「設定」ボタン:
DVD設定メニュー画面を
表示します。

「音量+」ボタン:
音量を上げます。

「音量-」ボタン:
音量を下げます。

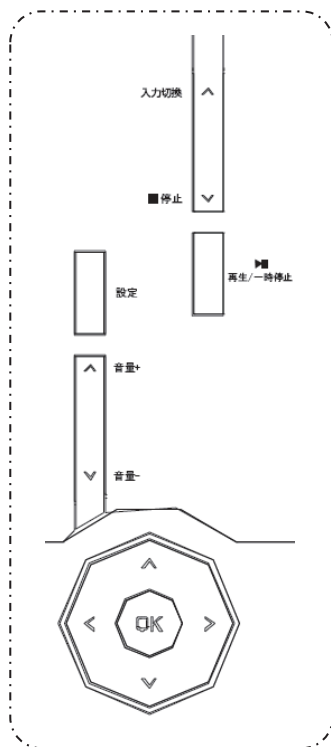

「入力切換」ボタン:
DVD・CDディスク再生／AV IN
に切り換えます。

「停止」ボタン
一回押すと一時停止になり、
再度押すと完全停止になります。

「再生/一時停止」ボタン
ディスクの再生を開始します。
再生中押すと再生を一時停止し
ます。

「▲」上ボタン
「▼」下ボタン
「<」左ボタン
「>」右ボタン
メニュー選択に使用します。

「OK」ボタン:
選択を決定します。

はじめに／本体各部の名称

本体前面

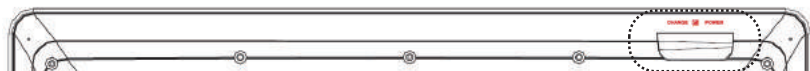

1、充電LEDランプ

充電中： 赤色に点灯します。

充電完了： 緑色に点灯します。

2、リモコン受光部

3、電源LEDランプ

電源を入れると、緑色に点灯します。

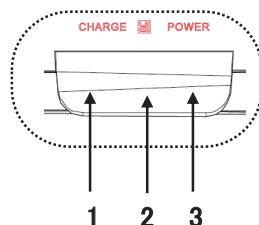

はじめに

本体側面(右側)

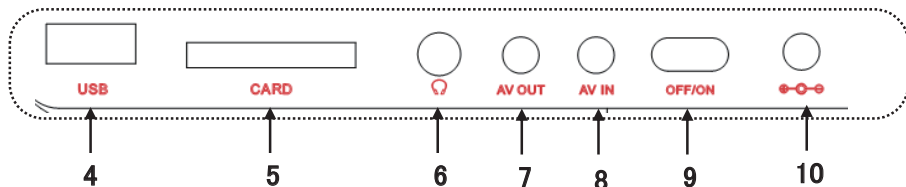
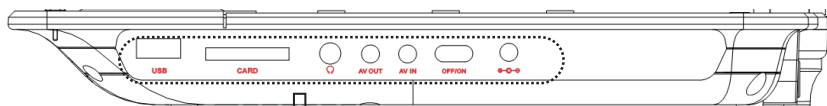

4、USB端子

5、SDカードスロット

6、イヤホン端子

7、AV出力端子

8、AV入力端子

9、電源スイッチ

10、電源端子 (ACアダプター、車載用DCアダプターを接続します。

必ず付属のACアダプター、車載用DCアダプターを使用してください。)

はじめに／リモコンのはたらき

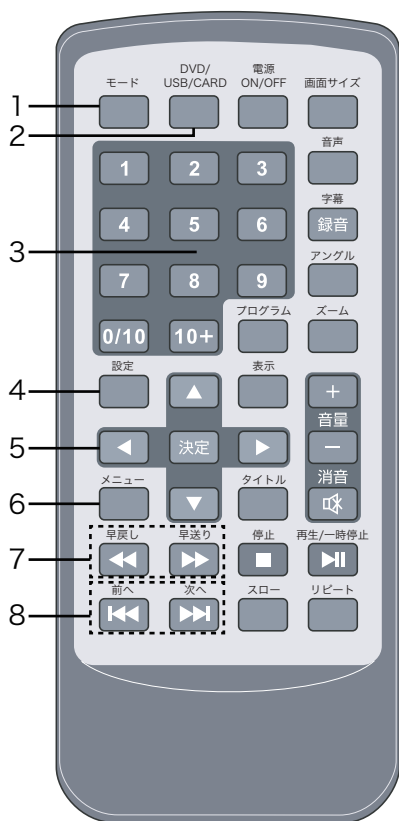

はじめに

1、モードボタン

DVD/USB/SDカードとAV再生を切り換える際に使用します。

2、DVD/USB/CARDボタン

DVD/USB/SDカードを切り換える際に使用します。

3、数字ボタン

任意のシーンや曲の番号を直接入力する際に使用します。

4、設定ボタン

設定メニュー画面を表示します。

5、「▲ ▼ ◀ ▶」方向ボタン

メニューの選択に使用します。

決定ボタン

設定/選択した項目を実行します。

6、メニューボタン

ディスク再生中、DVDのメインメニュー画面を表示します。

7、「◀▶」ボタン

ディスク再生中に押すと、早戻し/早送りを行います。

8、「◀◀ ▶▶」ボタン

ディスク再生中に押すと、前/次のチャプターに移動します。

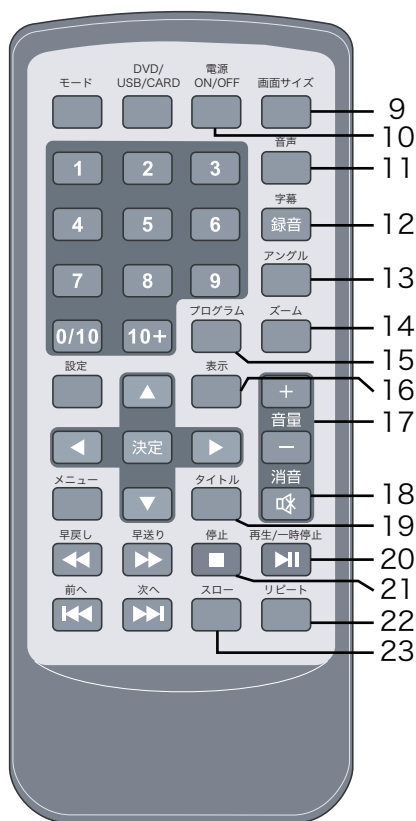

9、画面サイズボタン

画面表示比率を切り換えます。

10、電源ON/OFFボタン

電源の入/切を行います。

11、音声ボタン

ディスク再生中、音声を切り換える際に使用します。

12、字幕ボタン

①ディスク再生中、字幕を切り換える際に使用します。

②CDを録音する際に使用します。

13、アングルボタン

ディスク再生中、映像のアングルを切り換える際に使用します。

14、ズームボタン

ズーム倍率を変更します。

15、プログラムボタン

プログラム再生を設定する際に使用します。

16、表示ボタン

ディスク再生中、ディスクの情報を表示します。

17、音量+/音量-ボタン

音量を上げ/下げします。

18、消音ボタン

音を消す際に使用します。

19、タイトルボタン

タイトルメニューを表示します。

20、「▶||」ボタン

再生を開始します。

再生中押しと一時停止になります。

21、「■」ボタン

再生を停止します。

もう一度押しと完全に停止します。

22、リピートボタン

ディスク再生中、チャプターやタイトルごとにリピートできます。

23、スローボタン

スロー再生します。

はじめに／リモコンの使い方

⚠ 注意

電池の誤った使い方は、液漏れや破裂の原因になります。次の点にご注意ください。
※ボタン型電池は幼児の手の届く場所に置かないでください。お子様がボタン型電池を飲み込んだ場合、中毒の原因になります。もし飲み込んだ場合は直ちに医師にご相談ください。

※長時間ご使用にならない場合は、電池をリモコンから取り出しておいてください。
※電池を加熱したり、分解したり、ショートさせたり、火の中に投入しないでください。
※交換する電池はCR2025のみです。
※交換する時、電池の極性+/-にご注意してください。

リモコン用電池の入れ方

リモコンにあらかじめ電池がセットされています。最初にリモコンを使う時は、リモコンの裏面下部に絶縁シートがついておきますので、シートを引き抜いてください。電池が通電し使えるようになります。



1. 電池受けを引き出します。
リモコン背面のタブを矢印の方向に押しながら、電池受けを引き出します。

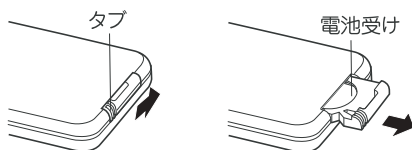

2. ボタン電池を電池受けに入れます。
ボタン電池CR2025の+側を上にして電池受けに入れます。

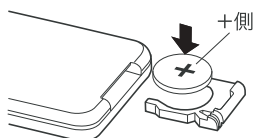

3. 電池受けを戻します。
電池受けをしっかりと元に戻します。

リモコンの使い方

- リモコンは本体の受光部に向けて操作してください。
- リモコンの受光範囲は受光部より約4m以内、角度は上下左右30度以内です。



- ※本体のリモコン受光部が直射日光や強い光にさらされていると、リモコンが効かないことがあります。
- ※リモコンは分解しないでください。

はじめに／パネルの回転

液晶パネルの回転

本機は、液晶パネルを回転することができます。

- 1、液晶パネルと本体上部が垂直になるように開いて下さい。
- 2、液晶パネルを水平に回転させてください。
- 3、時計回りに180° 反時計回りに90° 回転します。



- 4、時計回りに180° 回転させ、液晶パネルを倒すと、液晶パネルを表側にして、折りたたむことができます。



注意:

- ・液晶部が回転する構造になっているため、液晶回転部が破損しやすくなっております。
- ・液晶部を持って持ち上げたり、無理やり回転させるなど、液晶部に負荷をかけると、故障の原因になりますので、ご注意ください。
- ・液晶部を回転させる時は、指などを挟まないように注意してください。

はじめに／電源の接続と充電

ACアダプターの接続

- 1、付属のACアダプターを本体右側面の電源入力端子に接続し、家庭用コンセントに差し込みます。

本体右側

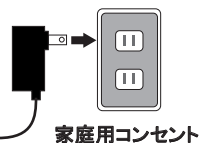

ACアダプター(付属品)

- 2、本体右側面の『OFF/ON』を『ON』にします。
本体前面の『電源LEDランプ』が緑色に点灯し、同時に充電も開始されます。

充電中は充電LEDランプが赤色に点灯し、
充電が終了すると、充電LEDランプは緑色になります。

※充電しながらDVDを再生することもできます。

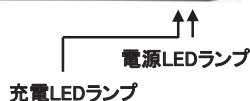

⚠ 警告

- ・ACアダプターは家庭用100Vのコンセントに接続すること。
 - ・濡れた手でACアダプターの抜き差しをしないこと。
感電の原因となることがあります。
 - ・付属のACアダプターを使用すること。
指定以外のもを使用すると、火災・故障の原因になります。
- ※通電中、ACアダプターの表面温度が高くなる場合があります。
持ち運ぶときは、電源プラグを抜き、温度が下がってから行ってください。
- ※内蔵バッテリーは繰り返しの充放電により消耗しますが、交換はできません。

はじめに／その他の接続

車載用DCアダプターの接続

シガーライターソケット

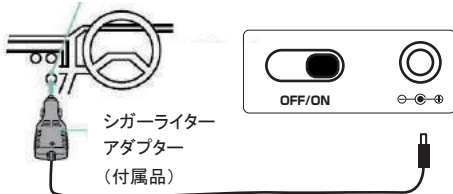

※特に夏期は車内は高温になります。
車内に放置しないで下さい。

自動車で使用する場合に、シガーライターソケットから電源を供給するアダプターです。(DC12Vマイナスアース車専用です。トラック等24Vのソケットに接続すると、ショートして故障の原因になりますので、絶対におやめ下さい。)

- 1、本機の電源を切ります。
- 2、本機の電源入力端子に、シガーライターアダプターのプラグを差し込みます。
- 3、車のエンジンをかけて、シガーライターソケットにシガーライターアダプターを差し込みます。
- 4、外す時は、先に本機からプラグを抜き、その後シガーライターソケットから抜いて下さい。

イヤホンの接続

- 1、接続する時は一旦音量を下げ、本機の電源を切ってください。
- 2、電源を入れ、再生が始まってから、音量を調整してください。

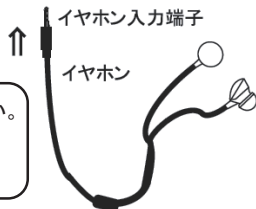

※注意：イヤホンをご使用になる時は、音量を上げすぎないでください。
耳を刺激するような大きな音量で聞くと、聴力に悪い影響を与えることがあります。

他の機器との接続

DVDモードで再生した映像・音声を、他の機器に出力します。
AV出力端子(AV OUT)とテレビの音声、映像入力端子を、付属のAVケーブルを使用して接続します。
※AV出力端子はアナログ出力の為、デジタルテレビに接続した際に音が小さく感じられる場合がございます。



テレビ



※ 他のプレーヤーなどの映像を本機の液晶画面で見える場合、AV入力端子(AV 入力)と他の機器のAV OUT(出力)を接続し、リモコンの「モード」ボタンでAV INモードに切り換えてください。

DVDを観る／CDを聞く

DVD、CDを再生する

- 用意するもの



プレーヤー本体

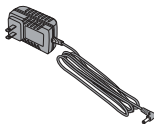

ACアダプター



リモコン

本体の準備

D
V
D
を
観
る

- ①ACアダプターを本体右側面の電源入力端子とご家庭のコンセントを接続し、電源スイッチを『ON』にします。



- ②パネルを上を持ち上げます。



- ③「OPEN/CLOSE」マークを押してトレイを開けます。保護のために入っているカバーを外します。



保護カバー



DVDを観る／CDを聞く

- ④中央の黒い丸い部分に、ディスクの中央の穴を合わせ、カチッと音が聞こえるまで軽く押しこんでください。ラベル面(印刷面)が上です。



- ⑤ディスクトレイカバーを閉じます。
※カバーを閉める際は、カバーの「OPEN/CLOSE」マークを軽く押しつけて閉めて下さい。



- ⑥『読み込み中』と画面に表示され、ディスクの読み込み、再生が始まります。ディスクによっては、ディスクメニューの操作が必要なものもあります。

ディスクメニューからの操作

- ディスクによって自動的に再生が始まらずに、メニュー画面が表示されるものがあります。

- ①リモコンの **メニュー** を押すと、メニュー画面が表示されます。

※オープニング映像の後、自動的にメニュー画面が表示され、この画面で停止状態になるディスクもあります。

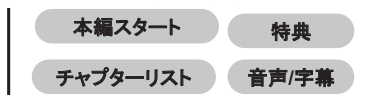

- ②リモコンの **▲ ▼ ◀ ▶** でメニューから見たい項目を選択し **決定** を押します。

- さらにメニュー画面がある時は②の操作を繰り返します。

※ディスクによってはこの機能は使えません。

※ディスクによっては **タイトル** を押すとタイトルメニュー画面が表示されます。表示されるメニューはディスクにより異なります。

ディスクの再生中にできること

電源の入/切



本体右側面の電源スイッチをONまたはOFFにします。

電源の入/切が行えます。

- 長時間使わない時はACアダプターの電源プラグをコンセントから抜いて下さい。

音量の調節



リモコンの  を押します。

 を押すと音が大きくなり、

 を押すと、音が小さくなります。

音量レベルは0から20です。

消音

リモコンの  を押します。
一時的に音を消す時は  を押します。
もう一度押すと元の音量になります。
消音中は表示がでます。

- 画面の表示

消音

その他

無効なボタンを押すと、画面に  と表示されます。

- 画面の表示



一時停止

1. リモコンの  を押します。

再生中押すと、一時停止します。
一時停止中は画面に表示がでます。

- 画面の表示





2. 再度リモコンの  を押すと、通常の再生に戻ります。

停止

1. リモコンの  を押します。
仮停止中は画面に表示がでます。

- 画面の表示

再生ボタンを押して継続 

2. リモコンの  を押すと、先ほど停止を押したところから、再生が再開されます。

- 画面の表示



3. 1のとき再度  を押すと、回転が止まり、完全に再生を停止します。

- 画面の表示



ディスクの再生中にできること

次へ/前へ

再生中又は一時停止中に操作をします。

●次へ

リモコンの  を押します。

●画面の表示

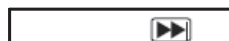

次のチャプター(CDではトラック)に移動し、再生を始めます。

●前へ

リモコンの  を押します。

●画面の表示



前のチャプター(CDではトラック)に移動し、再生を始めます。

早送り/早戻し

再生中又は一時停止中に操作をします。

1. リモコンの  を押します。

早送り再生が始まり、画面には速度表示がでます。

ボタンを押すたびに、再生速度が下記の順序で切り換わります。

●画面の表示

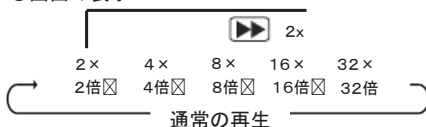

●同様に  を押すと早戻し再生をします。

※早送り/早戻し再生中は音声が出ません。

2. 早送り/早戻し再生中に  を押すと通常の再生に戻ります。

リピート再生

リモコンの  を押します。
ボタンを押すたびに下記のような種類のリピートモードに切り換わります。

DVDの場合

●画面の表示

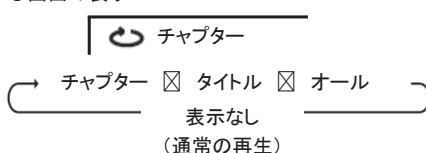

●チャプターリピート:

選択したチャプターがリピート再生されます。

●タイトルリピート:

選択したタイトルがリピート再生されます。

●オールリピート

ディスクのすべてがリピート再生されます。

CDの場合

●画面の表示

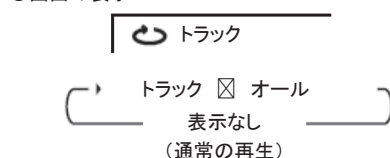

●トラックリピート:

選択した1トラック(曲)がリピート再生されます。

●オールリピート

ディスクのすべてがリピート再生されます。

ディスクの再生中にできること

アングル

異なるアングルが収録されたDVDを再生する時に、同じシーンと異なるアングルから見ることが出来ます。

再生中リモコンの  を押します。

ボタンを押すたびに異なるアングルに切り換わります。

※アングルが記録されていないDVDではこの機能は使えません。

アングル対応かどうかはDVDのケースやジャケットをご覧ください。

字幕切換

●複数の字幕言語が記録されたDVDを再生する場合、字幕言語の選択ができます。

再生中リモコンの   を押します。

ボタンを押すたびに字幕の番号、字幕言語が表面に表示され、字幕を切り換えることができます。

●画面の表示 

※字幕切換は複数の字幕データが入っているDVDを再生する場合のみ有効です。

※字幕の種類および数はソフトにより異なります。

※ディスクによってはこの機能は使えません。

※ディスクによっては、ディスクメニューで選択する場合があります。

音声切換

●複数の音声を記録したDVDビデオでは音声の選択ができます。

再生中リモコンの  を押します。

●画面の表示



ボタンを押すたびに音声の番号、種類、音声言語が表示され、音声を切り換えることができます。

※音声切換は複数の音声データが入っているDVDを再生する場合のみ有効です。

※音声の種類および数はディスクにより異なります。

※ディスクによってはこの機能は使えません。

※ディスクによっては、ディスクメニューで選択する場合があります。

ズーム

リモコンの  を押します。

画面には倍率が表示されます。

ボタンを押すたびに倍率が下記の順序で切り換わります。

●画面の表示

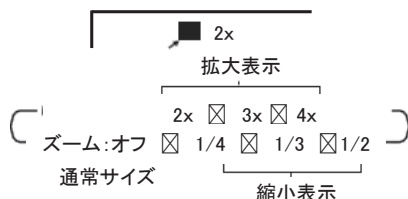

※表示倍率は数字の倍率とは異なります。

●拡大表示中は ▲ ▼ ◀ ▶ を押して画像を移動することができます。

注:ズーム中、画面表示は消えません。

ディスクの再生中にできること

スロー再生

再生中に  を押します。

画面には速度が表示されます。
ボタンを押すたびに再生速度が下記の順序で切り換わります。

●画面の表示

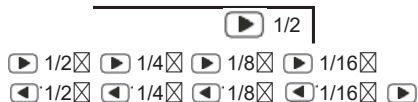

※スロー再生中は音はでません。

注：スロー再生中、画面表示は消えません。



正常再生に戻すには、  を押します。

プログラム再生

再生中に  を押すと、プログラム設定ウィンドウが表示されます。

DVDの場合

タイトル、チャプターナンバーを方向ボタンと数字ボタンを使用して入力すると、下部に『開始』が表示されますので、カーソルを合わせ、 を押すとプログラム再生が開始します。

もう一度  を押すと、下部に『停止』が表示されますので、ここで  を押すとプログラム再生を終了します。

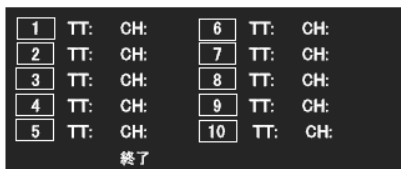

数字の入力を訂正する時、方向ボタンと数字ボタンで再入力して訂正します。

CDの場合

トラックナンバーを方向ボタンと数字ボタンを使用して入力し、プログラムを設定します。

プログラム再生の開始と、終了はDVDと同様の操作です。





ディスクの再生中にできること

画面表示

●再生中リモコンの  を押します。
ボタンを押すたびに現在のタイトルと
チャプターの経過時間・残り時間を
表示します。
さらに押すと画面表示が消えます。

●画面の表示 
タイトル経過時間
TT:00/27 CH:01/02
0:01:08

●画面の表示 
タイトル残り時間
TT:00/27 CH:01/02
0:01:08





●画面の表示 
チャプター経過時間
TT:00/27 CH:01/02
0:01:08

●画面の表示 
チャプター残り時間
TT:00/27 CH:01/02
0:01:08

表示なし

DVDに表示されているマークについて

DVDのディスクレーベル、またはパッケージには
以下のようなマークが表示されています。

マーク	意味
	記録されている音声の数
	記録されている字幕言語の数
	記録されているアングル数
	記録されている映像のアスペクト比(縦横比)
	リージョン番号(地域番号)を表します。本機はリージョン番号「2」と表示されたディスクを再生することができます。

DVDビデオによって、リージョン番号が指定されているものがあります。リージョン番号は地域を限定するもので、日本はリージョン番号「2」が指定されています。これ以外のリージョン番号マークのついたディスク再生しようとすると、画面に再生できない警告表示がでます。

設定を変更したい時

- システム設定では本製品にさまざまな設定をすることができます。
ただし、各設定はディスク情報が優先されます。
 - 一度設定しますと、設定を変えるまで本体メモリーに保存されます。
- ※設定を行う場合、ディスクが入っていない状態で行ってください。

設定方法

1. DVDモードで **設定** を押します。

設定画面が表示されます。

メインメニュー

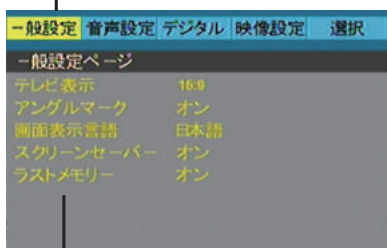

サブメニュー

2. リモコンの ◀ ▶ でメインメニューを選択します。

選択されたメニュー

(黄色の背景で表示されます。)

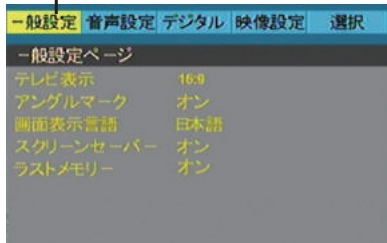

3. リモコンの ▼ でサブメニュー欄にカーソルを移動します。

4. リモコンの ▲▼ でサブメニューを選択し、▶ で設定メニューに入ります。
設定メニューが表示されます。

5. リモコンの ▲▼ で設定メニューを選択し、**決定** を押します。

設定メニュー

(サブメニューを選択すると、設定メニューが表示されます。)

選択したサブメニュー

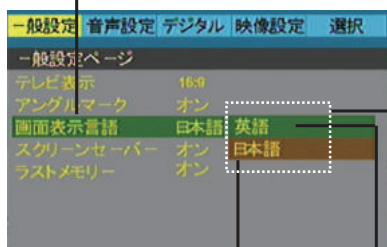

現在の設定(ブラウン背景)

新しい選択(緑背景)

- 他にも設定するときには ▲▼ を押し4以下の操作を繰り返します。
- 他のメインメニューを設定するときには、◀ を押し、サブメニューに戻り、◀ を押しメインメニューから選択します。

6. システム設定を終了するときには、

設定 を押します。

設定を変更したい時

一般設定

一般設定	音声設定	デジタル	映像設定	選択
一般設定ページ				
テレビ表示		16:9		
アングルマーク		オン		
画面表示言語		日本語		
スクリーンセーバー		オン		
ラストメモリー		オン		

テレビ表示

画面のサイズを設定します。

- 4:3/PS:本機では対応しておりません。
- 4:3/LB:本機では対応しておりません。
- 16:9：横縦比16:9のワイド画面に設定されます。

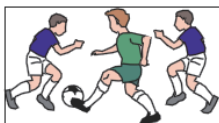

アングルマーク

マルチアングルで収録されたディスクのみ機能します。

- オン：この機能が有効になります。
この間は画面上に  マークが表示されます。
- オフ：この機能が無効になります。

画面表示言語

画面に表示される言語を設定します。

- 英語 (English) ●日本語 (Japanese)

スクリーンセーバー

モニターの画面焼けを防ぐため、停止状態のまま約5分経過すると、「スタンバイ」の表示が画面上に表示されます。

- オン ●オフ

ラストメモリー

停止または電源を切る直前の状態を保存し、次に再生する時に前回停止した直前の映像から再開する機能です。

- オン ●オフ

[ご注意]

※「停止ボタンを2回押すとラストメモリー機能が解除される場合があります。

※ラストメモリー機能を使用する場合、直接本体の電源をお切りください。

※ディスクを入れ換えた場合は機能しません。

- ・ラストメモリー(レジューム)機能は、DVD-Videoのみ有効です。録画されたディスクには対応していません。
- ・ラストメモリー(レジューム)機能は、ディスクによって制限があり、正常に動作しないことがあります。

設定を変更したい時

音声設定



デジタル設定



ダウンミックス

ダウンミックスを設定します。

- LT/RT
- ステレオ

LT/RT:

再生DVDソフトの右と左のオーディオチャンネルが別々に記載されていれば、左右別れ音声再生されます。

ステレオ:

左右の音声ステレオの状態再生されます。

デュアルモノ

ステレオのチャンネル数を設定します。

- ステレオ:
通常のステレオです。
- モノラル左:
左側の音のみ両側のスピーカーから
です。
- モノラル右:
右側の音のみ両側のスピーカーから
です。
- ミックスモノラル:
左右ミックスのモノラルです。

ダイナミック

対応するディスクを再生する時音量の幅を設定し迫力を調整します。

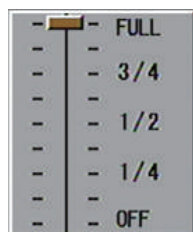

設定を変更したい時

映像設定

一般設定	音声設定	デジタル	映像設定	選択
映像設定ページ				
シャープネス	中			
明るさ	00			
コントラスト	00			
彩度	00			
色相	00			

選択設定

一般設定	音声設定	デジタル	映像設定	選択
選択設定ページ				
音声言語	日本語			
字幕言語	日本語			
メニュー言語	日本語			
視聴制限				
パスワード変更				
設定リセット				

シャープネス

画面のシャープネスを設定します。

- 高 ●中 ●低

明るさ

画面の明るさを設定します。
決定ボタンを押すと詳細設定画面に入ります。左右ボタンで調整し、決定ボタンで保存します。

- 16~+16の間で設定します。

コントラスト

画面のコントラストを設定します。

- 16~+16の間で設定します。

彩度

画面の彩度を設定します。

- 9~+9の間で設定します。

色相

画面色相を設定します。

- 9~+9の間で設定します。

音声言語

ディスクメニューより設定してください。
(ディスクメニューで設定した言語が優先されます。)

- 英語 ●フランス語 ●スペイン語
●中国語 ●日本語 ●韓国語
●ロシア語 ●タイ語

字幕言語

ディスクメニューより設定してください。
(ディスクメニューで設定した言語が優先されます。)

- 英語 ●フランス語 ●スペイン語
●中国語 ●日本語 ●韓国語
●ロシア語 ●タイ語

メニュー言語

ディスクメニューより設定してください。
(ディスクメニューで設定した言語が優先されます。)

- 英語 ●フランス語 ●スペイン語
●中国語 ●日本語 ●韓国語
●ロシア語 ●タイ語

設定を変更したい時

選択設定

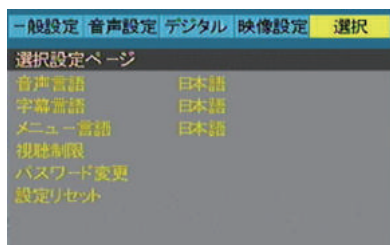

視聴制限

設定したレベル以上のディスクを見る場合、パスワードの入力が必要となります。初期設定のパスワードは「888888」です。ディスクによってはこの機能に対応していない物もありますので、ご注意ください。

選択できる項目：

- 1 KID SAFE (子供)
- 2 G (一般)
- 3 PG (児童に不適切な箇所あり、保護者の付き添いが望まれる)
- 4 PG13 (13歳以下の児童には推奨されない、保護者の付き添いが望まれる)
- 5 PGR (不適切な箇所あり、保護者の付き添いが望まれる)
- 6 R (17歳以下の青少年は親や成人の保護者同伴が望まれる)
- 7 NC 17 (17歳以下は観賞禁止)
- 8 ADULT (視聴制限なし)

パスワード変更

パスワードを変更します。



初期設定のパスワードは「888888」です。

※変更したパスワードを忘れないよう注意してください。

設定リセット

視聴制限とパスワード以外の設定項目を工場初期設定に戻ります。

SDカード／USBメモリー

- 本製品ではSDカード、USBメモリーに記録されたJPEG、MP3、WMA、AVI(最大解像度：720×480)ファイルを再生することができます。
※本製品ではSDカードまたはUSBメモリーに記録されているデータを削除することはできません。

⚠ 注意

- 本製品でSDカード、USBメモリーを使う時、以下の注意事項を必ずお守りください。
間違えた使い方においてのデータの損失、SDカード、USBメモリーの破損については保証いたしかねます。
- SDカード、USBメモリーの読み込み中、再生中又は動作終了以前に、取り出したり、電源を切ったりしないでください。データが破損することがあります。
- 本製品で再生できるのはJPEG、MP3、WMA、AVI(最大解像度：720×480)形式です。
それ以外の形式で記録されたカードは使わないでください。
- SDカード・USBメモリーの機種、メーカー、年式等によっては正しく動作しない場合がございます。

SD/CARDの再生

1. 本体右側のSD/CARDスロットにSDカードのラベル面を上、金色の端子を下にして挿入します。

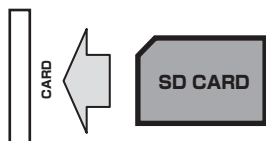

2. DVDモードで本体またはリモコンの「DVD/USB/CARD」を押し、SDカードを再生します。

USBメモリーの再生

1. 本体右側のUSBスロットにUSBメモリーを挿入します。

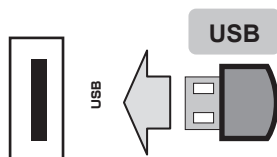

2. DVDモードで本体またはリモコンの「DVD/USB/CARD」を押し、USBメモリーを再生します。

※ディスク、USB、SDを同時に挿入した場合、【DVD/USB/CARD】を押すたびに下記の順位で再生します。

CD・DVDディスク ⇒ USBメモリー ⇒ SDカード

SDカード・USBメモリーを取り出す

USBメモリー・SDカード再生を停止した後、USBメモリー・SDカードを本体から抜いて下さい。

※SDカード、USBメモリーの読み込み中や再生中または動作終了直後に、取り出したり、電源を切ったりしないでください。データが破損することがあります。

SDカード／USBメモリー(MP3・WMAファイルの再生)

基本操作

1. SDカード、USBメモリーをプレーヤー

にセットし、リモコンの  を押し、

SDカード、USBメモリーを再生します。

- 液晶画面にはファイル/フォルダーが表示されます。

フォルダーおよびファイル番号/
総フォルダーおよびファイル数

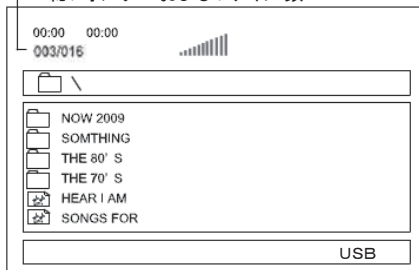

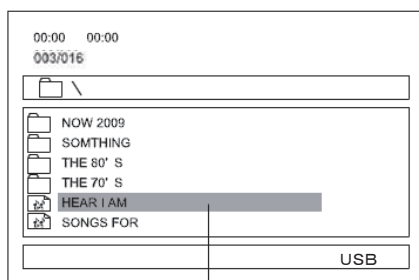

2. リモコンの ▲▼ で開きたいファイル
にカーソルをあわせて選択します。

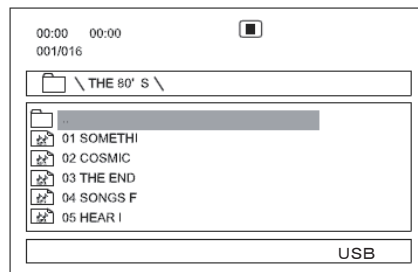

選択したファイル(オレンジのカーソル)

- フォルダーを選択した後 ▶ または を押しとフォルダー内を見ることができます。



- 上位のフォルダーに移動するときは ◀ を押すか、「」を選択し、 を押します。

3. リモコンの ▲▼ でファイルを選択し、
▶|| または を押しと再生が
始まります。

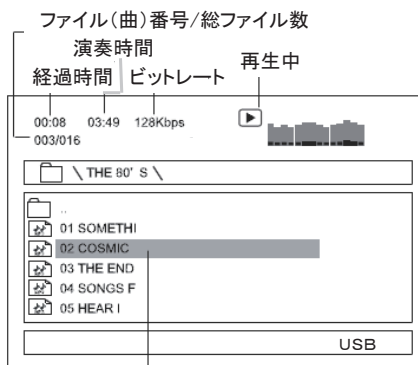

選択中のファイル(オレンジのカーソル)

4. フォルダー内の再生が終わると停止
します。

SDカード／USBメモリー(MP3・WMAファイルの再生)

ファイルの選択(再生中)

1. 「基本操作」(31ページ)に従って聞きたいファイルにカーソルをあわせ選択します。

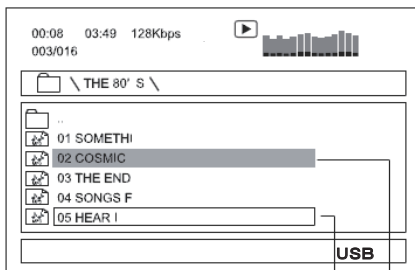

再生中のファイル(白のカーソル)
選択したファイル(オレンジのカーソル)

2. リモコンの **決定** を押すと選択したファイルの再生が始まります。

DVDと同様の操作

- 一時停止20ページ参照
- 停止20ページ参照
- 早送り／早戻し21ページ参照
- 次へ／前へ21ページ参照

※再生中にフォルダーリストに戻るには、
■ ボタンを押して再生を停止してから
◀ ボタンを押します。

リピート再生

リモコンの **リピート** を押します。

ボタンを押すたびにリピートモードが切り換わります。

シングル再生

- シングルリピート
- フォルダーリピート
- フォルダー再生

●シングル再生:

選択した曲だけ再生します。

●シングルリピート:

選択した曲をリピート再生します。

●フォルダーリピート:

フォルダー内の曲をリピート再生します。

●フォルダー再生:

フォルダー内の曲を再生します。

SDカード／USBメモリー（JPEGファイルの再生）

基本操作

1. SDカード、USBメモリーをプレーヤーにセットし、リモコンの  を押し、SDカード、USBメモリーを再生します。
 - 液晶画面にはファイル/フォルダーが表示されます。

フォルダーおよびファイル番号/
総フォルダーおよびファイル数

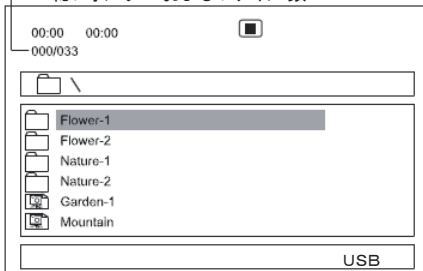

- フォルダーを選択した後 ▶ または を押すとフォルダー内を見ることができます。

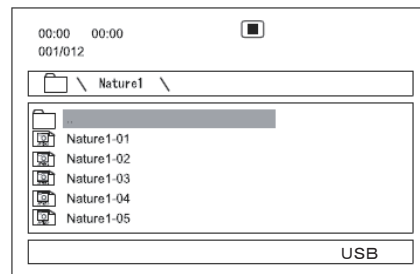

- 上位のフォルダーに移動するときは ◀ を押すか、「」を選択し、 を押します。

2. リモコンの ▲▼ で見たいファイルにカーソルをあわせて選択します。

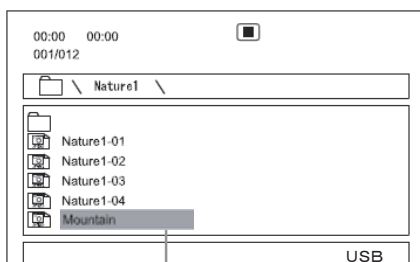

選択したファイル（オレンジのカーソル）

3. リモコンの ▲▼ でファイルを選択し、▶|| または を押すとスライドショー再生が始まります。

- 再生中に  ボタンを押すと再生が停止し、ファイルリスト画面に戻ります。

4. ファイル内の再生が終わると停止します。

SDカード／USBメモリー（JPEGファイルの再生）

DVDと同様の操作

- 一時停止 ……………20ページ参照

リピート再生

リモコンの  を押します。

ボタンを押すたびにリピートモードが切替わります。

- シングル再生
 - ➡シングルリピート
 - ➡フォルダーリピート
 - ➡フォルダー再生

- シングル再生
選択した画像だけ再生します。
- シングルリピート：
選択した画像をリピート再生します。
- フォルダーリピート：
フォルダー内の画像をリピート再生します。
- フォルダー再生
フォルダー内の画像を再生します。

画像の回転

全画面表示中：

- ▲ 押すと画像が上下反転します。
- ▼ を押すと画像が左右反転します。
- ◀▶ を押すと画像が回転します。

※注意：

JPEGデータの読み込みや再生には、データの大きさにより、時間がかかる場合があります。

SDカード／USBメモリー(AVIファイルの再生)

本機では、再生できるAVIファイルの **最大解像度は720×480** です。

DVDと同様の操作

- 一時停止 ……………20ページ参照
- 次へ／前へ ……………21ページ参照
- 早送り/早戻し ………21ページ参照

停止

リモコンの ^{メニュー}  ボタンを押すと、停止になりファイルリストに戻ります。



SDカード／USBメモリー（CDを録音する）

※注意：重要なデータは必ずバックアップ保存しておいてください。

- ・USBメモリーまたはSDカードに空き容量がないと「DISC FULL」と表示され、記録できません。
- ・本機ではUSBメモリーまたはSDカードに記録されているデータを削除することはできません。
- ・録音中、本機の音量・音質を変えても録音される音声には影響ありません。
- ・本機で録音したものは、MP3で記録されます。
- ・容量の大きいメモリーを接続した時は、読み込みに多少時間がかかることがあります。
- ・本機ではフォルダー名やファイル名の入力・変更は出来ません。
- ・本機ではMP3ファイル形式のディスクからの録音は出来ません。市販の音楽CDのみとなります。

準備



※全ての操作はリモコンで行います。

1. USBメモリーまたはSDカードを専用端子に入れてください。
2. CDを再生してください。リモコンの  ボタンを押すと、録音画面が表示されます。
再生中でも  ボタンを押せば、曲の頭から録音できます。
▲▼◀▶ で、項目を移動します。

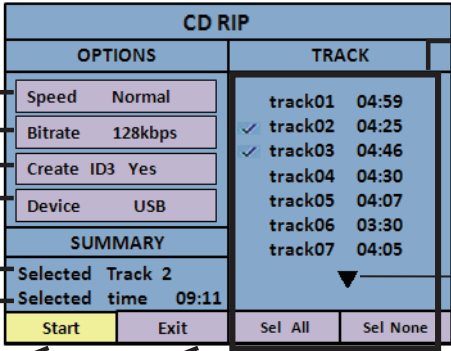
録音画面



CD RIP	
OPTIONS	TRACK
① Speed Normal	track01 04:59
② Bitrate 128kbps	✓ track02 04:25
③ Create ID3 Yes	✓ track03 04:46
④ Device USB	track04 04:30
	track05 04:07
	track06 03:30
	track07 04:05
SUMMARY	
⑤ Selected Track 2	
⑥ Selected time 09:11	
⑧ Start	⑨ Exit
	Sel All Sel None

- ① 録音スピード：  ボタンを押すごとに録音スピードが切り換えられます。
(Normal ↔ Fast)
※ Fastを選んだ場合、スピーカーから音声は流れません。
- ② ビットレート(圧縮率)：  ボタンを押すごとに圧縮率が切り換えられます。
96kbps → 112kbps → 128kbps → 192kbps → 256kbps → 320kbps
この数値が大きいほど、音質はよくなりますが変換後のファイルサイズは大きくなります。
- ③ ID3 TAG式ファイルを作成します。
- ④ 録音先を表示します。(USBメモリーかSDカードを選択できます。)

SDカード/USBメモリー(CDを録音する)

- ⑤ 選んだ曲数を表示します。
- ⑥ 選んだ曲の再生時間の合計を表示します。
- ⑦ CDに収録されているトラックリストを表示します。録音したい曲にカーソルをあわせて **決定** を押すと、左に「✓」が表示されます。すべて選択するには「Sel All」、すべての選択を取り消すには「Sel None」にカーソルをあわせ、**決定** を押します。
- ⑧ Start 録音したい曲を選択している場合にリッピングを開始します。
- ⑨ Exit リッピング画面を終了してCD再生画面に戻ります。

録音開始

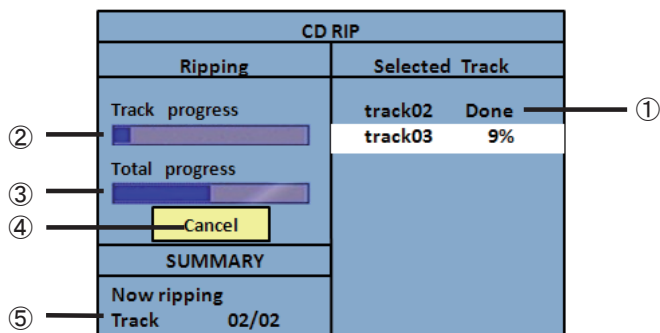

- ① 今録音しているトラックナンバーを表示します。録音済みファイルが「done」に表示されます。
- ② トラックごとの録音状況を表示します。
- ③ トータルでの録音状況を表示します。
- ④ 録音中に **決定** を押すと、録音を中止します。
- ⑤ 選択したトラック数と、現在録音したトラック数を表示します。

録音されたファイルはUSBメモリー/SDカードの「RIP_000」フォルダーに保存されます。ファイル名は「TRACK001」「TRACK002」・・・というように順番に番号が増えるようにファイル名を割り当てられて、記録/保存されます。

⑩既に途中まで録音されている曲は、本機が未登録部分を探して録音することができません。

同じ曲でも再度録音する場合には、新しいファイルで保存されます。

●録音が終わると、『録音画面』に戻ります。

終了するには、『Exit』にカーソルをあわせ、**決定** を押してください。

※注意:

- ・SDカードとUSBメモリーを同時に接続している場合、録音先をSDかUSBか選択してから録音してください。
- ・録音中や録音画面表示中は振動を与えたり、SDカード/USBメモリーを抜かないでください。

故障かな？と思ったら

故障かな？と思ったら時は、下記の項目をもう一度チェックしてください。

また、一度プレーヤー本体の電源スイッチをオフにしてから、再度起動し、本体をリセットしてみてください。

それでも正常に作動しない場合は、お買い上げの販売店にご相談いただくか、弊社カスタマーセンターにご連絡ください。

(各項目の詳細は、この説明書の対応する項目をお読みください)

症状	考えられる原因・確認事項
プレーヤー本体が作動しない	プレーヤー本体の電源ランプが点灯していますか。 点灯していない場合はプレーヤー本体の電源スイッチがONであることと、電源が正しく接続されていることをご確認ください。
	内蔵充電電池の電力がなくなっている可能性があります。 充電してから、再度ご確認ください。
ディスクを再生できない	ディスクに傷や汚れが無いことをご確認ください。
	ディスクのリージョンコードがプレーヤーと合っていない可能性があります。リージョンコードが違うディスクは再生することができません。
	ディスクを表裏逆にセットしていませんか。 印刷のある面が上になるようにディスクをセットしてください。
	視聴制限機能が作動している可能性があります。ディスクの視聴制限の有無と、プレーヤーの設定をご確認ください。
	プレーヤーを冷たい場所から急に暖かいまたは湿気のある場所に移動すると、内部に結露が生じる可能性があります。 電源を抜いて、プレーヤーの温度が室温と同じになり結露した水分が蒸発するまで、しばらく使用しないでください。
	温度が高い所や低い所で使用していませんか。 本製品の使用環境は0°C～40°Cです。
DVD-R/RWディスクの場合、ディスクに「ファイナライズ」という処理を行わないと再生できません。ファイナライズの行い方については、ディスクに録画を行ったDVDレコーダーやPC等の説明書をご確認ください。	

故障かな？と思ったら

症状	考えられる原因・確認事項
ディスクが再生できない	DVD-RとDVD-RWディスクの場合は、VRモードで録画が行われている必要があります。
	ディスク固有の問題の可能性があります。 他のディスクで再生できるか試してみてください。
プレーヤーがリモコンの操作に反応しない	リモコンの電池が切れていませんか。 新しい電池に交換してください。
	リモコンの発信部とプレーヤー本体前面の受光部の間に、信号を遮る物が無いよう注意してください。
	プレーヤー本体の電源ランプが点灯していますか。 点灯していない場合はプレーヤー本体の電源スイッチがONであることと、電源が正しく接続されていることをご確認ください。
	プレーヤー本体前面の受光部が直射日光や強い光にさらされていると、リモコンがうまく動作しない場合があります。 光があたらないようにするか、リモコン、本体の角度を変えたり、受光部に近づいて操作してください。
画像・音声が乱れる、出ない	プレーヤーやテレビ/AV機器の電源は入っていますか。
	ディスクに傷や汚れが無いことをご確認ください。
	ディスクは正しくセットされていますか。
	プレーヤーの設定、テレビ/AV機器の設定が正しく設定されていることをご確認ください。
	電波を発生する機器の近くで使用していませんか。
	プレーヤーを冷たい場所から急に暖かいまたは湿気のある場所に移動すると、内部に結露が生じる可能性があります。 電源を抜いて、プレーヤーの温度が室温と同じになり結露した水分が蒸発するまで、しばらく使用しないでください。
	温度が高い所や低い所で使用していませんか。 本製品の使用環境は0°C～40°Cです。

故障かな？と思ったら

症状	考えられる原因・確認事項
画像・音声が乱れる、 出ない	消音になっていないかご確認ください。 (消音ボタンを押してみてください。)
	プレーヤー本体の音量が最小音または消音になっていないかご確認ください。
アングルの切り替えができない	再生しているディスクに、複数のアングルが記録されていない可能性があります。
音声の切り替えができない	再生しているディスクに、複数の音声記録されていない可能性があります。
字幕の切り替えができない・消せない	再生しているディスクに、複数の字幕が記録されていない可能性があります。
テレビ・AV機器接続時に画像・音声が乱れる・出ない (AV出力端子はアナログ出力の為、デジタルテレビに接続した際に音が小さく感じられる場合がございます。)	プレーヤーの出力端子と、接続している機器の入力端子が正しく接続されていることをご確認ください。
	テレビの入力切り替えはプレーヤーからの出力に合っていますか？ テレビの説明書をご参照ください。 (多くのテレビではAUX In、Video In、AV Inなどがビデオ入力です。)
	プレーヤーやテレビの画面や信号に関する設定をご確認ください。

■修理をご依頼いただく際は

【保証期間中の場合】

商品に保証書を添えてお買上げの販売店又は弊社カスタマーセンターへご相談ください。

【保証期間が過ぎている場合】

お買上げの販売店又は弊社カスタマーセンターへご相談ください。

※保証期間内外に関わらず、いかなる理由におきましても、お客様が業者に依頼して発生した

本製品の取り付け・取り外しの費用等は弊社では一切責任を負いかねます。

※本製品の故障による代替品の貸出は一切行っておりません。

※弊社は出張修理サービス等を行っていません。

※修理をご依頼いただく際の輸送箱は、お客様自身でご用意をお願いします。

「修理規定」に基づき修理を承っております。

「修理規定」の最新版は弊社ホームページでご確認いただけます。

アグレーションホームページ

<https://www.agrexione.co.jp>

製品仕様

型番	SU-141PDVD
商品名	14.1インチ ポータブルDVDプレーヤー
電源	ACアダプター:入力 AC100V-240V 50/60Hz 出力 DC12V 1.5A 車載用DCアダプター:入力 DC12V(DC12V車専用) 出力 DC12V
本体サイズ	約 385(W) × 50(H) × 250(D) mm [折りたたみ状態]
画面	14.1インチ TFT液晶 16:9 解像度:1366 × 768 ※4:3PS、4:3LB映像のDVDディスクは非対応となります。
製品重量	約 1480g [充電バッテリーを含む]
推奨動作温度	約 0°C~40°C
対応フォーマット	DVD、CD、DVD-R/RW(VRモード、CPRM記録ディスク含む)、 CD-R/RW、JPEG、MP3、WMA、AVI ※長時間モードや長時間録画されたディスクは、再生できない場合があります。
消費電力	18W
出力端子	AV出力端子、イヤホン出力端子
入力端子	AV入力端子
インターフェース	USB2.0端子 [USBメモリーのみ対応 最大8GBまで対応]
	SDメモリーカード、SDHCメモリーカード [最大8GBまで対応]
スピーカー出力	2.0W × 2
充電バッテリー	DC7.4V 1800mAh
充電再生時間	充電時間:約4時間 / 再生時間:約2時間 ※充電再生時間は環境により変化する場合があります。
付属品	取扱説明書兼保証書、ACアダプター、車載用DCアダプター リモコン、イヤホン、AVケーブル、リモコン用電池(テスト用)

※外観のデザインおよび仕様は改良のため予告なく変更する場合があります。
※本製品は日本国内専用です。

■ご注意【必ずお読みください】

- ・SDカード・USBメモリーの機種、メーカー、年式等によっては正しく動作しない場合がございます。
- ・DVD-R/RWはディスクの状態や記録状態、記録機器の状態によっては再生できない場合があります。
- ・AVIに関して、一部のAVI形式は正常に動作しない場合がございます。
- ・AV出力端子はアナログ出力のため、デジタルテレビに接続した際に音が小さく感じられる場合がございます。
- ・液晶パネルのドット抜けは製品の性質上、初期不良交換・修理・返品制度の対象外となります。

保証条件の内容

- ・保証期間内の製品については、保証規定とあわせて「修理規定」も必ずお読みください。
同意いただいたうえで、アフターサービスをご依頼ください。
 - ・本規定は予告なく変更する場合がございます。本規定の最新版は、当社ホームページでご確認いただけます。なお、本規定は常に最新版を適用するものとします。
 - ・延長保証など、当社保証とは別の保証を利用される場合は、修理品送付前に販売店にお問い合わせください。
 - ・保証書は再発行いたしませんので紛失しないように大切に保管してください。
 - ・保証期間は使用開始時期・使用期間にかかわらず、保証書に記載の期間です。修理後も保証期間に変更はありません。
 - ・保証期間内であっても、保証内修理適用判断については、当社権限にて実施させていただきます。全て無料保証修理をお約束するものではありません。
- ①ご購入日から保証期間内に正常なご使用で故障が発生した場合、製品と保証書をご持参のうえ、お買い上げ販売店又は当社カスタマーセンターにお申しつけください。
当社無料修理保証規定に基づき無償で本体を修理いたします。
 - ②本製品をネットオークション、ネットフリーマーケット、転売品、中古品またはそれに類する条件で入手した場合は製品保証の対象外となります。
 - ③本製品を他者から譲り受けた場合、製品保証の対象者は購入者本人となります。
当保証規定に基づく修理の依頼は購入者本人(購入したことを証明し得る者)が行う必要があります。
 - ④保証期間でも次のような場合には有料修理となります。
 - ※使用上の誤り、または改造や不当な修理による故障または損傷。
当社によらない分解、改造(ソフトウェアを含む)、修理等が行われた痕跡がある場合。
 - ※お買い上げ後の取付場所の移動、落下、引越し、輸送、強い衝撃等による故障または損傷。
 - ※火災、塩害、ガス害(硫化ガスなど)、虫害、鼠害、地震、落雷、津波および風水害、その他天災地変、錆、カビ、たばこの煙等による汚れ、ゴミや埃などの異物混入、あるいは異常電圧などの外部要因による故障または損傷。
 - ※一般家庭用以外(業務用、または異常な連続使用など)のご使用、船舶への搭載などに使用された場合の故障または損傷。
 - ※保証書の提示がない場合。購入日が確定できるレシート、納品書、販売店からの発送メール等が無い場合。
 - ※保証書にお買い上げ年月日、お客様名、販売店名の記入のない場合、あるいは字句を書き換えられた場合。
 - ※付属品(リモコン、アダプター等)と消耗品(バッテリー等)の交換。
 - ※液晶パネルのドット抜けは製品の性質上、初期不良・修理・返品制度の対象外となります。
 - ⑤サポート及び保証書は日本国内にのみ有効です。Effective only in Japan.

製品保証書

品名 14.1インチ ポータブル DVDプレーヤー	型番 SU-141PDVD
お買い上げ日 年 月 日	保証期間 1年
お客様 お名前	
ご住所	
販売店 (記入のない場合は保証対象となりません) ※ただし購入日を確定出来る書類(レシート、納品書、販売店からの発送のメール等)がある場合は保証対象となります。 販売店名・住所・電話番号	
	印

※本製品のサポートは日本国内限定となります。

※製品をお送り頂きます場合は必ずご連絡後をお願いします。

発売元:株式会社アグレクション

〒343-0003 埼玉県越谷市船渡124-1

カスタマーセンター

☎ 048-940-5889 受付時間:平日 9:00~17:00(土日祝祭日および弊社指定休日を除く)

<https://www.agrexsione.co.jp>