

# 浴室テレビ

DC-BTV19

取扱説明書

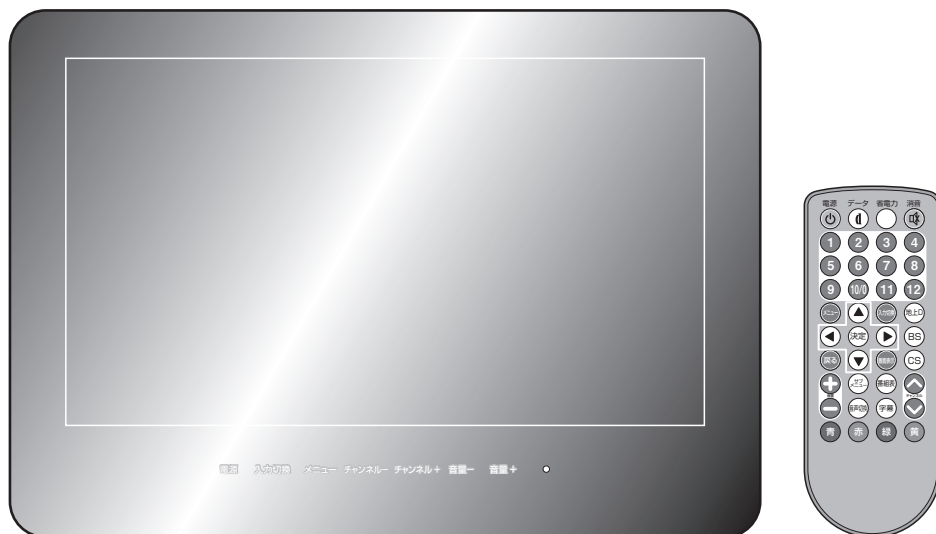

地上波／BS／110度CSデジタル  
19インチ 浴室 フルハイビジョン液晶テレビ



**HDMI**<sup>®</sup>  
HIGH-DEFINITION MULTIMEDIA INTERFACE

本製品は、電話回線やインターネットを利用した双方向サービスには対応していません。

このたびは、浴室テレビをお買い上げいただき、まことにありがとうございます。事前にこの取扱説明書をよくお読みになり、使用方法を理解された上でご使用ください。また、「安全上のご注意」の内容を必ずお守りください。

本取扱説明書の巻末に製品保証書が添付されていますので、必要事項をご記入の上、大切に保管してください。

※イラストはイメージです。実際の外観と異なる場合があります。

※本製品のデザイン、仕様は予告無く変更される場合があります。あらかじめご了承ください。

※日本国内専用です。日本国外で使用された場合、保証やサポートの対象外となりますのでご了承ください。

# 目次

1.安全上のご注意	3	5.その他の機能	28
2.ご使用前に	6	設定メニュー	28
使用上のご注意	6	タイマー設定	28
アンテナについて	6	設置設定	29
miniB-CASカードについて	6	システム設定	30
同梱品の確認	7	その他の設定	30
各部の名称と機能(本体)	8	サブメニュー	31
各部の名称と機能(リモコン)	9	エコモードについて	31
リモコンの電池交換	10		
3.視聴前の設定	11	6.故障かな?と思ったら	32
アンテナの接続/miniB-CASカードの挿入	11	設定初期化の方法	33
かんたん設置設定	11	7.製品仕様	34
チャンネルスキャンの再実行について	13	製品仕様	34
アンテナの方向調整	14	設定メニュー/サブメニュー設定値一覧	35
HDMI外部機器の接続	16	8.点検・お手入れ	38
HDMI外部機器のスピーカー選択	17	9.アフターサービス	39
入力切換	18	製品保証書	40
表示名の変更	18		
HDMI外部機器を本製品のリモコンで操作する	18		
4.テレビを見る	19		
リモコンで選局する	19		
本体のタッチボタンで選局する	19		
番組表を見る	20		
番組表サブメニュー	21		
音量の調節	22		
音質の調節	22		
内蔵SP同時出力	23		
音声切換	23		
信号切換(音声・字幕の設定)	24		
映像設定	24		
データ放送を見る	26		
字幕の表示	26		
チャンネル情報表示	26		
表示の設定	27		
オフタイマー機能	27		

# 1. 安全上のご注意

この項目では、人への危害や財産の損害を防ぐための注意事項を説明しています。本取扱説明書で使用する各マークには下記の意味があります。



**警告**

この表示を無視して誤った取扱いをすると、人が死亡または重傷を負う危険があります。



**注意**

この表示を無視して誤った取扱いをすると、人的および物的損害が発生する危険があります。

## ■絵表示と絵表示の意味



してはいけない内容です。



実行しなければならない内容です。

### ●はじめて使用される前に、ブレーカーの位置をご確認ください。

異常の発生時に緊急に電源を遮断できるよう、ブレーカーの位置を必ずご確認ください。

※濡れた手でブレーカーには触れないでください。感電の危険があります。



**警告**

## 電源に関するご注意



- 本製品は定められた電源(家庭用AC100V、50/60Hz)で使用してください。  
感電・故障・発熱・発火の原因となります。
- 本製品と電源の接続には、本製品付属の電源ボックス、電源ケーブルを使用してください。また、本体の設置・移設は電気工事士の資格を持った技術者に施工を依頼してください。  
感電・故障・発熱・発火の原因となります。設置方法が不完全な場合、落下や本体内部への水の侵入・漏電などの原因にもなります。
- 本製品から異常な発熱、発煙、発火、異臭などがあった場合は、ただちにブレーカーを「切」にし、設置管理者や販売店、カスタマーセンターへご連絡ください。  
そのまま使用を続けると感電・故障・発火などの原因となります。
- 本体表面のガラスや液晶が破損した場合は使用を中止し、ブレーカーを「切」にし、設置管理者や販売店、カスタマーセンターへご連絡ください。  
そのまま使用を続けるとケガや感電・故障・発火などの原因となります。



- 濡れた手でブレーカーに触れないでください。  
感電の危険があります。
- 雷が鳴り出したら本製品に触れず、入浴もしないでください。  
感電の危険があります。

## 設置・使用に関するご注意



- 本体が故障した場合、使用者ご自身で修理せず、設置管理者や販売店、カスタマーセンターまたは販売店へご連絡ください。

本体を取り外したり、分解しないでください。感電、故障の原因となります。



- 本体に強い力をかけたり、衝撃を与えたり、本体上部に物を載せないでください。

本体の破損や落下、コーキング不良、内壁の破損などの原因となります。

- 施工業者以外は本体や電源ボックスを取り外さないでください。

本体の破損や落下、コーキング不良、感電、故障の原因となります。本体の移設やアンテナ、miniB-CAS カードへのアクセスが必要な場合は施工業者へご連絡ください。

- 日本国外では使用しないでください。

本製品は日本国内仕様です。電源の電圧などが異なる環境で使用したり、本製品付属の電源ボックス以外の電源装置を使用すると、感電・故障・発熱・発火の原因となります。

## リモコンの取り扱いに関するご注意



- 電池は自治体指定の方法で回収してください。

回収の方法はお住まいの地域により異なります。可燃ごみなどとして捨てないでください。



- リモコンを水中に沈めて操作しないでください。

リモコンは防水仕様になっていますが、水圧がかかった状態で操作すると感電・故障の原因となります。リモコンは水につけず、操作が終わったらホルダーに戻してください。

- リモコンのボタン電池が液漏れした場合や、本体の液晶から液体が漏れた場合、その液体には触れないでください。

万一肌についたり、口や眼に入った場合、流水でよく洗い流し、すぐに医師の診断を受けてください。

- リモコンのボタン電池は必ず指定の電池（CR2025）を使用し、プラス・マイナスの向きを間違えないでください。

ショートや液漏れなどで故障の原因となります。

- 使い切った電池はすみやかに取り外してください。また、長期間使用しない場合も、リモコンの電池を取り外してください。

液漏れの原因となります。液漏れした場合、リモコンはそのまま使用せず、販売元へご連絡ください。

- 電池を分解したり、火中に投げ入れないでください。

液漏れ・感電・爆発の危険があります。

- 電池は、乳幼児の手の届くところに置かないでください。

電池を誤って飲み込むと、窒息や中毒を起こす危険があります。万一、飲み込んだ場合は、直ちに医師の治療を受けてください。

## ⚠ 注意



- **入浴後は浴室内を清掃し、換気を行ってください。**  
高温多湿の環境が長時間続くと故障の原因となります。
- **長期間不在にする場合はプレーカーを「切」にしてください。**  
通電状態のまま長期間放置すると、各部品の劣化、漏電などの原因となります。
- **接続する外部機器の設置場所については、水濡れや転倒・落下などにご注意ください。**  
HDMIケーブルを使用し、外部機器を接続することができます。洗面所や浴室周辺に外部機器を設置する場合は水に濡れる可能性が低い場所、安定した場所であることを確認してください。(HDMIケーブルを延長させると信号の劣化などにより、正常に接続できない場合があります。) また、防水仕様でない外部機器のリモコン、コントローラーなどは浴室内に持ち込まないでください。詳しくは、外部機器のメーカーにお問い合わせください。



- **高温のお湯や、高圧洗浄機などで本体を洗淨しないでください。**  
本体の破損・変形・故障の原因となります。
- **本体や本体付近に漂白剤を使用しないでください。また、本体やコーキング部分をタワシなど硬いものでこすらないでください。**  
本体表面のシートが剥がれ、コーキングが剥がれる原因となります。万一、コーキングの剥がれが見つかった場合は施工業者へご連絡ください。
- **本体下部より故意に水をかけないでください。**  
本製品の標準施工手順では、水抜きのために下部にコーキング施工をしません。本体下部よりシャワーなどで水をかけると、壁面内に水が侵入する原因になります。
- **スピーカーの音量を必要以上に大きくしないでください。**  
音漏れの原因となります。
- **長時間の視聴はしないでください。**  
長時間の視聴は熱中症や脱水症になる可能性があります。体調不良を感じたときは、すぐに視聴をやめて休息してください。

## EWS (緊急警報放送) について

地上デジタル放送の視聴中にEWS(緊急警報放送)を受信すると、画面に「緊急警報放送を受信しました」と表示されます。このとき(決定)ボタンを押すと、緊急警報放送が視聴できます。このメッセージはチャンネルを変えても表示されます。表示中のメッセージを消すには(戻る)ボタンを押してください。

**EWS(緊急警報放送)とは:**地震や津波などの災害発生時に、特殊な信号を放送波に割り込ませることによってテレビやラジオの受信機から警報音(ピロピロ音)を出し、災害の発生と災害情報をいち早く知らせるための放送です。人命や財産に重大な影響を与える以下の3つの条件に該当する場合に行われます。

- 1) 大規模地震など災害についての警戒宣言が発令された場合。
- 2) 津波警報が発令された場合。
- 3) 地方自治体の長より、避難命令など放送の要請があった場合。

本製品は、地震や津波などの災害が発生した場合に行われる緊急警報放送の文字スーパー表示に対応しています。緊急警報放送の受信による自動起動には対応していません。

## 2. ご使用の前に

### 使用上のご注意

- 液晶画面には、画面の一部に暗点（光らない点）や輝点（他より明るい点）、輝度ムラがある場合がありますが、液晶画面の特性によるもので故障ではありません。
- 液晶画面は長時間使用すると熱を持つ場合があります。異常な発熱の場合以外は故障ではありません。
- 本体から「ジー」という液晶画面の駆動音が聞こえる場合がありますが、異常に大きく聞こえる場合以外は故障ではありません。
- ゲームなどを接続した場合、映像や音声にわずかの遅れが生じる場合があります。
- 本製品は、建築物に組み込むことができるように設計された液晶テレビのため、家電リサイクル法の対象ではありません。本製品を廃棄する場合は、必ずお買い上げの販売店または施工業者にご相談ください。電気工事士の資格が必要です。お客様による工事はおやめください。
- 外部機器を接続したことによる誤動作、またそれにより生じた損害については、当社では責任を負うことができません。また、外部機器の操作に関しては当社ではお答えできませんので、各メーカーにお問い合わせください。

### アンテナについて

- 地上デジタル放送を受信するには、全帯域型または地上デジタル放送対応型のUHFアンテナが必要です。アンテナケーブルの接続については、施工説明書を参照してください。
  - BS/110°CSデジタル放送を受信するには、BS/110°CSデジタル放送用アンテナが必要です。アンテナケーブルの接続については、施工説明書を参照してください。
- ※アンテナケーブルは本体の壁面への取付前に接続が必要となっており、施工完了時には接続済みです。
- ケーブルテレビまたは集合住宅施設でデジタル放送を受信する場合は、ケーブルテレビ事業者または施設管理者にお問い合わせください。

### miniB-CASカードについて

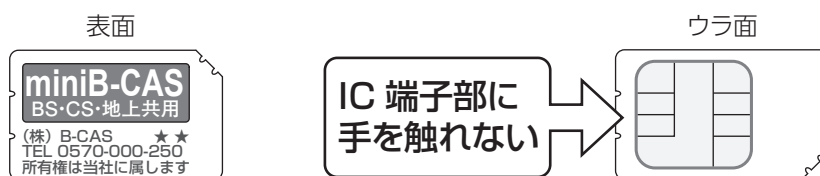

- 本製品で地上デジタル・BSデジタル・CS放送を受信する際には、付属のmini B-CASカードの常時挿入が必要です。mini B-CASカードを挿入されていない場合は、各デジタル放送の視聴はできません。
  - mini B-CASカードの台紙の内容を必ずお読みになり、同意の上カードをはがしてください。カードをはがすと契約内容に同意したことになります。
- ※miniB-CASカードは本体の壁面への取付前に挿入が必要となっており、施工完了時には本体に挿入済みです。
- mini B-CASカードの契約内容についてのお問い合わせ、また破損や紛失の場合の交換については、  
(株)B-CAS 電話 0570-000-250 までお問い合わせください。

## 同梱品の確認

本製品には本体のほか、下記付属品が同梱されています。不足していたり、はじめから破損している場合は販売店またはカスタマーセンターまでご連絡ください。

※イラストはわかりやすくするため、実際の製品の色合い等が異なります。形状確認の参考としてください。



●本体×1個



●リモコン×1個

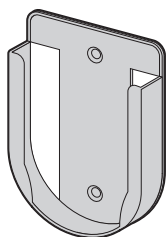

●リモコンホルダー×1個



●リモコン用電池(CR2025)×1個

取り付け用部材(施工時に使用/取り付け済み)

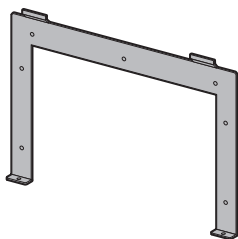

●取り付け金具×1個

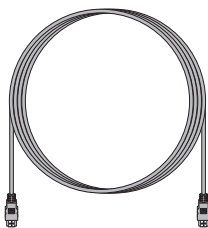

●HDMIケーブル×1個(長さ:10m)

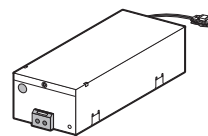

●電源ボックス×1個

●電源接続ケーブル×1本(長さ5m)

●アース線

●固定ビス類

●miniB-CASカード

## 各部の名称と機能（本体）

### ●本体前面

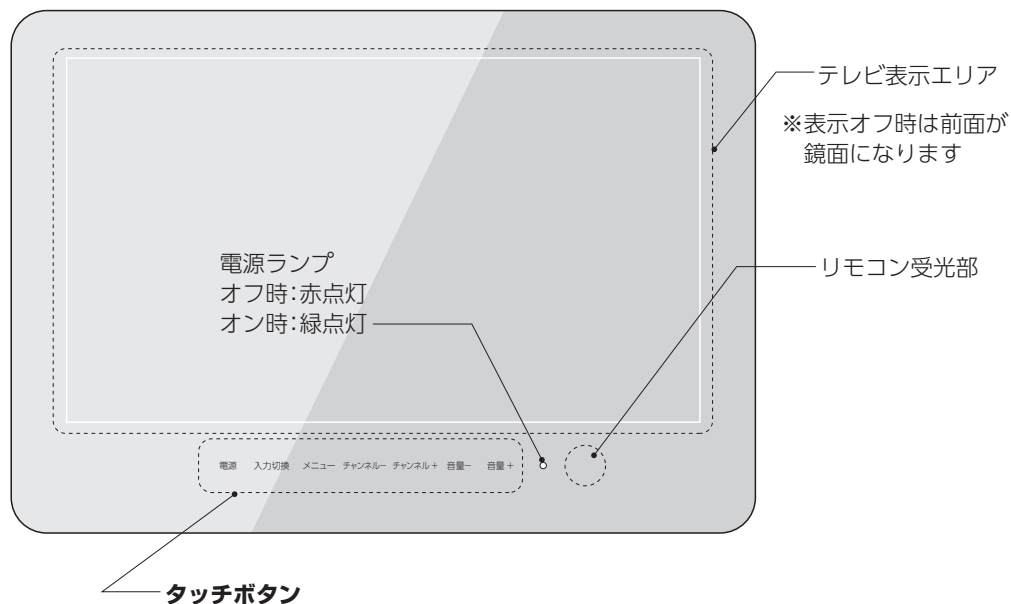

【電源】	電源のON/OFFを切り換えます。
【入力切換】	入力システムをHDMI、および地上デジタル/BS/CSで切り換え
【メニュー】	「設定メニュー」画面の表示
【サブメニュー】	「サブメニュー」画面の表示
【チャンネル-/+】	チャンネル切り換え/メニュー操作時、カーソルの移動
【音量-/+】	音量の調節/メニュー操作時、【音量-】:戻る 【音量+】:決定

### ●本体背面(参考 ※浴室内壁取付後は本体を取り外さないでください。)

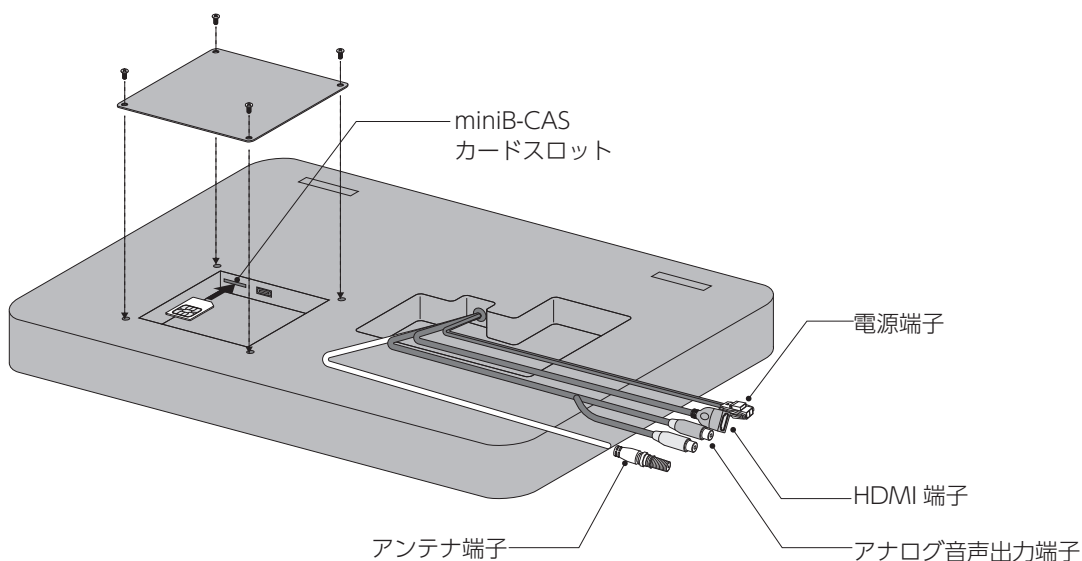



## 各部の名称と機能（リモコン）

### 【dボタン】

放送中の番組に連動した情報を表示します。

🔍 26 ページ

### 【電源ボタン】

電源のON/OFFを切り替えます。

🔍 19 ページ

### 【▲▼◀▶ボタン】

#### 【決定ボタン】

メニュー・サブメニュー・番組表などでカーソルの移動・選択の操作に使用します。

#### 【メニューボタン】

各種設定を行います。

🔍 28 ページ

#### 【戻るボタン】

前の画面に戻ります。

#### 【画面表示ボタン】

放送局、番組情報などの表示のON/OFFを切り替えます。

🔍 26 ページ

#### 【入力切替ボタン】

HDMI入力とテレビ入力を切り換えます。

🔍 18 ページ

#### 【音量調節ボタン】

音量を調節します。

🔍 22 ページ

### 【省電力ボタン】

省電力モードのON/OFFを切り替えます。

🔍 31 ページ

### 【消音ボタン】

音量を一時的にゼロにします

🔍 22 ページ

### 【数字ボタン】

選局操作等で数字を入力します。

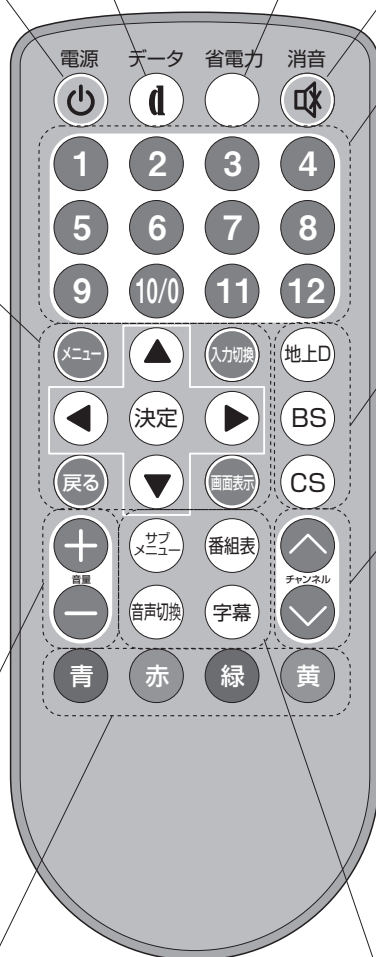

### 【放送切替ボタン】

受信する放送を切り替えます。

🔍 19 ページ

### 【選局ボタン】

受信するチャンネルを順／逆送りで切り替えます。

🔍 19 ページ

### 【サブメニューボタン】

各種設定を行います。

🔍 31 ページ

### 【番組表ボタン】

放送予定の番組を一覧表示します。

🔍 20 ページ

### 【音声切替ボタン】

視聴音声を切り換えます。  
(対応番組のみ)

🔍 23 ページ

### 【字幕ボタン】

字幕表示のON/OFFを切り替えます。

(対応番組のみ)

🔍 26 ページ

### 【カラーボタン】

データ放送や番組表で使用します。

## リモコンの電池交換

リモコンに使用する電池は「CR2025」です。交換用電池は市販のものをお買い求めください。

電池交換は下記手順で行います。

ご使用前の  
前に

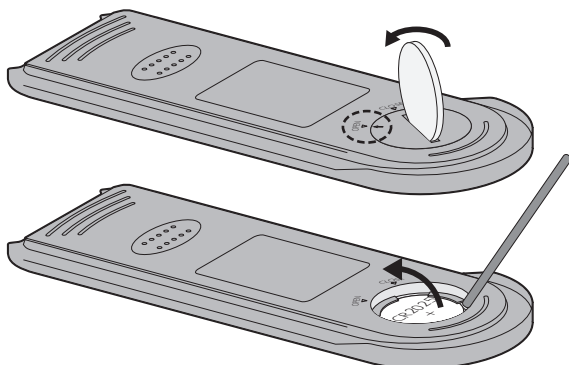

蓋にはパッキングゴム(茶色)が付いています。防水のため、外さないでください。

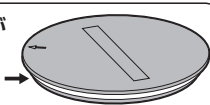

### ●古い電池の外し方

① コインなどで、蓋を反時計回りに「OPEN」の位置まで回転させ、蓋を取り外します。

② 電池を取り外します。プラスチック製の細い棒を、図の方向から差し入れると外しやすくなります。

※金属製の棒、先端が鋭利なものなどは差し入れないでください。基板を損傷する危険があります。

※使用済み電池は自治体指定の方法で回収してください。

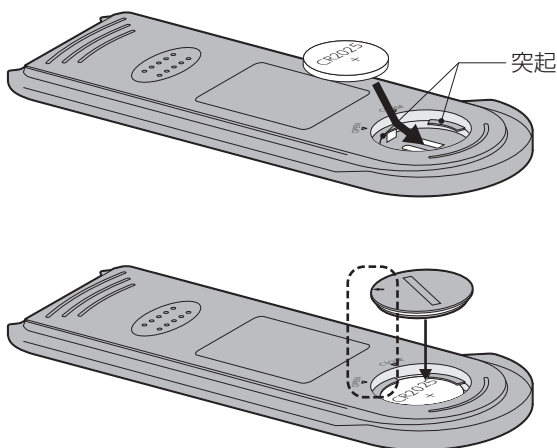

### ●新しい電池の入れ方

① 文字が書かれている面を上にして、ボタン電池を入れます。図の方向で差し入れた後、ボタン電池が突起の下に入るよう、指で軽く押し込んでください。

② 蓋に刻印された矢印と、リモコン本体の「OPEN」の位置を合わせ、蓋をはめます。その後、コインなどで蓋を時計回りに「CLOSE」の位置まで回転させます。

※防水のため、蓋の取り付けは確実に行ってください。

## リモコンの使用について

### ●操作できる範囲

本体のリモコン受光部を中心に、左右に30°以内で操作を行ってください。

受光部に汚れや水滴などが付着すると、操作範囲内であっても操作できない場合がありますのでご注意ください。

リモコンは防水仕様にはなっていますが、水没させないようご注意ください。

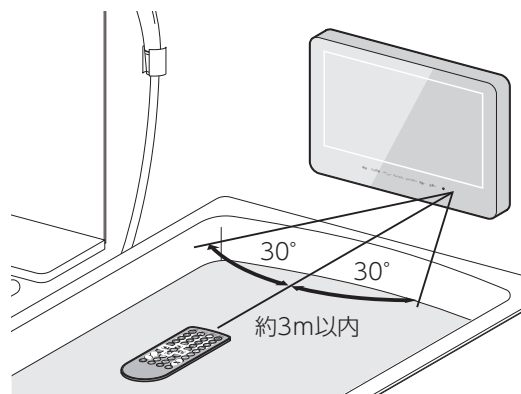

# 3. 視聴前の設定

## アンテナの接続 / miniB-CASカードの挿入

本製品は設置場所の特性上、アンテナの接続、miniB-CASカードの挿入は専門の施工業者にて行われます。詳細は、「施工手順説明書」を参照してください。

## かんたん設置設定をする（地域・チャンネルの設定）

お買い上げ後、miniB-CASカードを入れて最初に電源をONにした時、「かんたん設置設定」画面が表示されます。この画面で、お住いの地域やチャンネル設定、アンテナへの電源供給方法などが設定できます。

※取付け工事後に施工業者様によって設定が行われている場合があります。電源ON時、放送が視聴できる状態になっている場合はこの項目の設定は不要です。

- 1 電源ON後に「かんたん設置設定」画面が表示されます。  
リモコンの(決定) ボタンを押します。

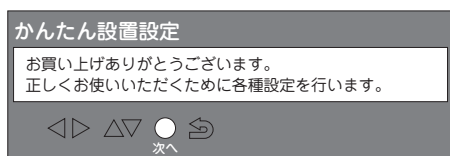

- 2 表示内容を確認し、準備が整っていたら(決定) ボタンを押します。

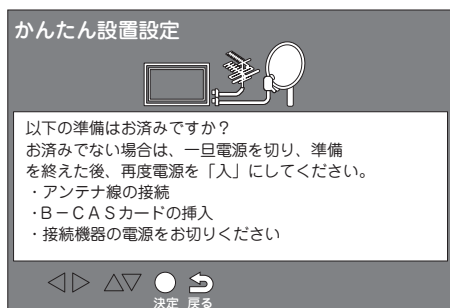

- 3 (左右) ボタンで「ご家庭用」を選択(黄色にマーカー)し、(決定) ボタンを押します。

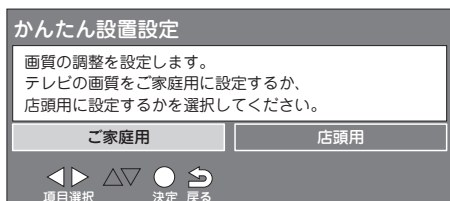

- 4 お住いの地域の郵便番号をリモコンの(1) ~ (10/0) ボタンで入力します。(0) は (10/0) ボタン) 入力した文字を削除するには(黄) ボタンを押します。  
入力が終わったら(決定) ボタンを押します。

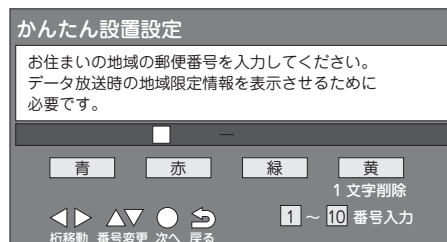

- 5 お住いの都道府県を(左右) ボタンで選択し、(決定) ボタンを押します。

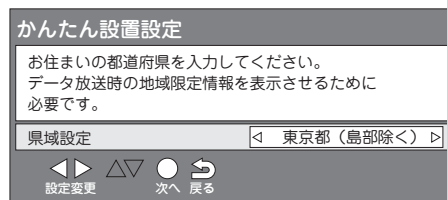

## 6 miniB-CASカードのテストをします。 画面ごとに〔決定〕ボタンを押します。

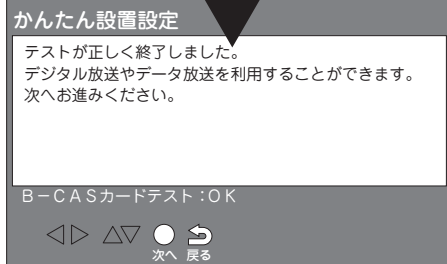
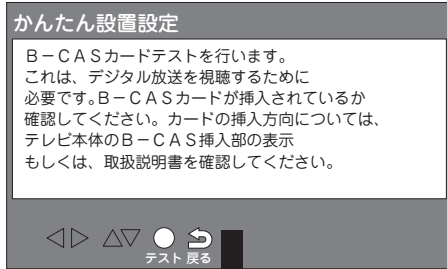

## 7 チャンネル設定を行います。 〔決定〕ボタンを押します。

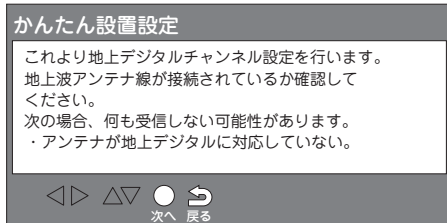

## 8 お住まいの都道府県を ◀▶ ボタンで選択し、〔決定〕ボタンを押します。

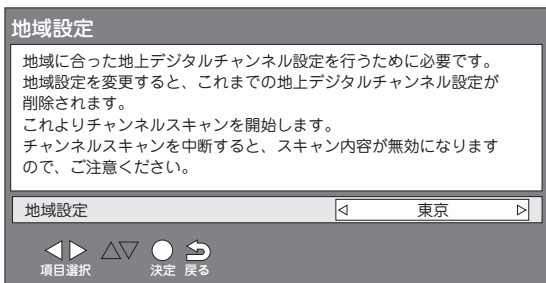

※チャンネルスキャンできない、アンテナレベルが低い場合、アンテナの方向を調整してください。

🔍 14 ページ

## 9 ◀▶ ボタンで「UHF」を選択し、〔決定〕ボタンを押します。

(CATVでチャンネルスキャンが失敗する場合、「全帯域」を選択してください。)

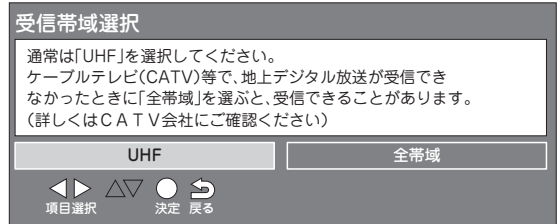

## 10 チャンネルスキャンが開始されます。 進捗のバーが100%まで伸びたら完了です。 自動で「11」の画面に遷移します。

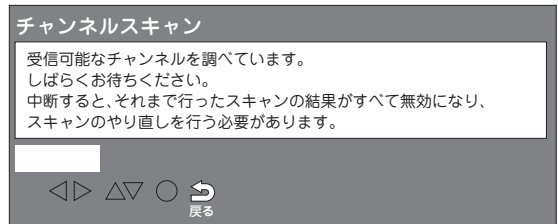

## 11 スキャンした放送局が表示され、自動的にリモコンの番号に割り当てられます。 スキャン結果に問題が無ければ〔決定〕ボタンを押します。

※リモコン番号を割り当てしなおす場合、「修正する/確認する」を選択し、〔緑〕ボタンを押して操作してください。

※チャンネルスキャンは後からに再度行うことができます。🔍 13 ページ

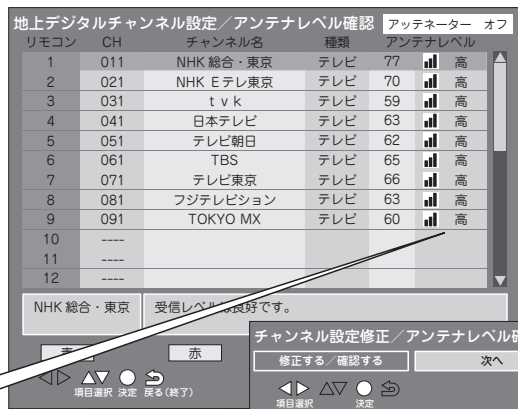

## 12 BS/110°CSアンテナへの電源供給方法を

選択します。

テレビの電源ONに連動してアンテナに電源

供給する場合は「アンテナ電源オン」

集合住宅やブースターから給電が行われて

いる戸建ての場合は「アンテナ電源オフ」

BS/110°CSアンテナが設置されていない

場合は「接続しない」

を ◀▶ ボタンで選択し、(決定) ボタンを押  
します。

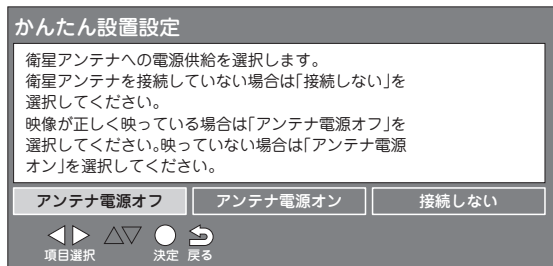

(決定) ボタンを押します。

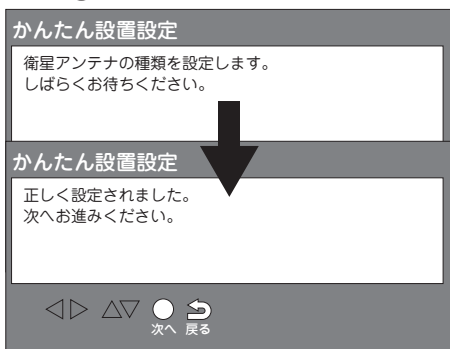

## 13 (決定) ボタンを押します。

データ受信はすぐに完了しない場合がありますが、次の画面に遷移後、もう一度 (決定) ボタンを押してかんたん設置設定を終了させてください。

※設置設定直後は音量が大きくなっています。ご注意ください。

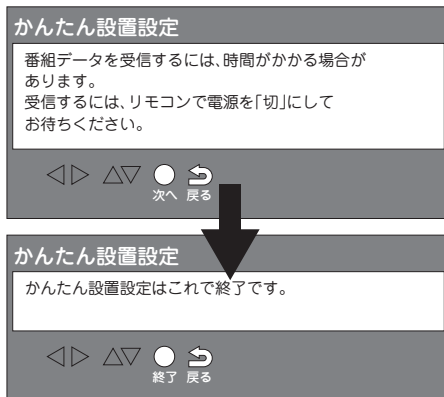

## チャンネルスキップの再実行について

かんたん設置設定を終了後、再度チャンネルスキップを行う場合、下記のいずれかの方法で行います。

### ●「メニュー」→「設置設定」→「チャンネル設定」→「地上デジタル」→「再スキャン」(または「初期スキャン」)

この方法では、地上デジタル放送のチャンネルスキップを行います。

BS、CSについてはチャンネル番号の割当変更のみ行えます。(BS、CSはチャンネルスキップは行いません)

### ●「メニュー」→「機器設定」→「かんたん設定」

この方法では、地域設定も含めて「かんたん設置設定」の手順を再度実行します。(一部異なります。)

本体を異なる地域に移設した場合はこちらの手順で設定を行ってください。 [🔍 28 ページ](#)

### ●「メニュー」→「システム設定」→「設定情報リセット」

テレビを他の使用者に譲渡する場合、この方法でリセットを行ってください。チャンネルスキップ情報を含め、すべての情報がリセットされます。





リセット後、「かんたん設置設定」の画面が表示されます。 [🔍 33 ページ](#)

## アンテナの方向調整



チャンネルスキャンを行ってもアンテナレベルが低かったり、受信できないチャンネルがある場合、アンテナが正常に設置できていない可能性があります。屋根の上などにアンテナが設置されている場合は販売店や施工業者（集合住宅の場合は管理者）に調整を依頼してください。

ベランダ等、使用者が容易にアクセスできる場所に設置されている場合は、このページの手順を参考にアンテナの受信感度を確認しながら、方向調整を行ってください。

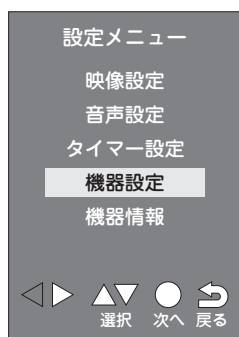

※アンテナ調節を行うことで転落やアンテナ落下等の事故の危険が見込まれる場合は絶対に使用者自身で調節しないでください。

- 1** リモコンの  ボタンを押します。  
「設定メニュー」が表示されます。  
  ボタンで「機器設定」を選択し、  
 ボタンを押します。



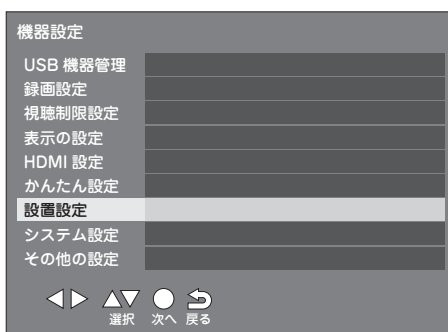

- 2** 「機器設定」が表示されます。  
  ボタンで「設置設定」を選択し、  
 ボタンを押します。



-   ボタンで「受信設定」を選択し、  
 ボタンを押します。



- 3** 設定したいアンテナの種類を   ボタンで選択し、 ボタンを押します。

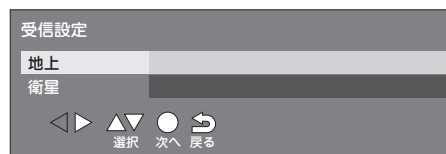

- 4** アンテナレベルが表示されます。  
受信レベルは50以上になるよう、アンテナの方向を調整し、固定し終わったら  ボタンを押してください。



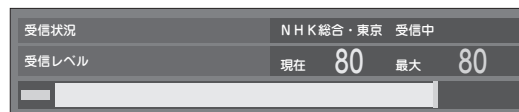
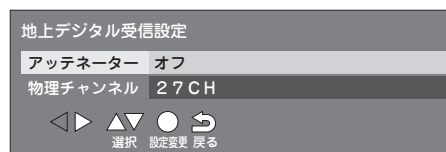

※受信レベルが高すぎても映像が乱れる場合があります。その場合はアッテネーターを「オン」にしてください。

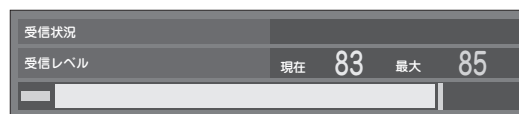



BS/110°CSアンテナの調整を行う場合は「3」の手順で「衛星」を選択します。

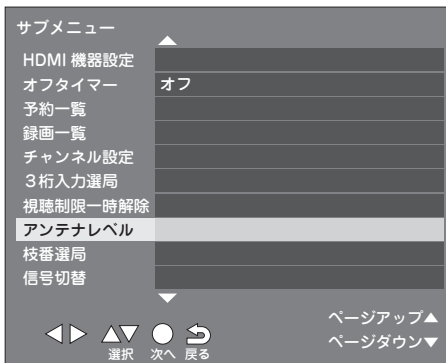

- アンテナの方向調整でも受信レベルが改善しない場合は、ブースターの設置、CATVの加入などをご検討ください。
- アンテナの受信レベルは番組視聴中に下記手順でも確認することができます。

**1** リモコンの  ボタンを押します。  
「サブメニュー」が表示されます。  
  ボタンで「アンテナレベル」を選択し、 ボタンを押します。



**2** 視聴中チャンネルのアンテナレベルが表示されます。  
 ボタンを押すと、地上デジタル放送の他のチャンネルの受信レベルの一覧を表示できます。  
元の画面に戻るには  ボタンを押します。



※BS/110°CSの場合は一覧表示機能はありません。

- アンテナの方向、設置方法についてはアンテナ付属の取扱説明書を参照いただくか、アンテナメーカーにお問い合わせください。

## HDMI 外部機器の接続

本製品には、HDMI外部機器を1台接続することができます。

施工時に浴室外にHDMIケーブルが引き出されている場合、そこに接続してください。(引き出し場所は間取りにより異なります。また、引き出しがされていない場合は外部機器の接続はできません)

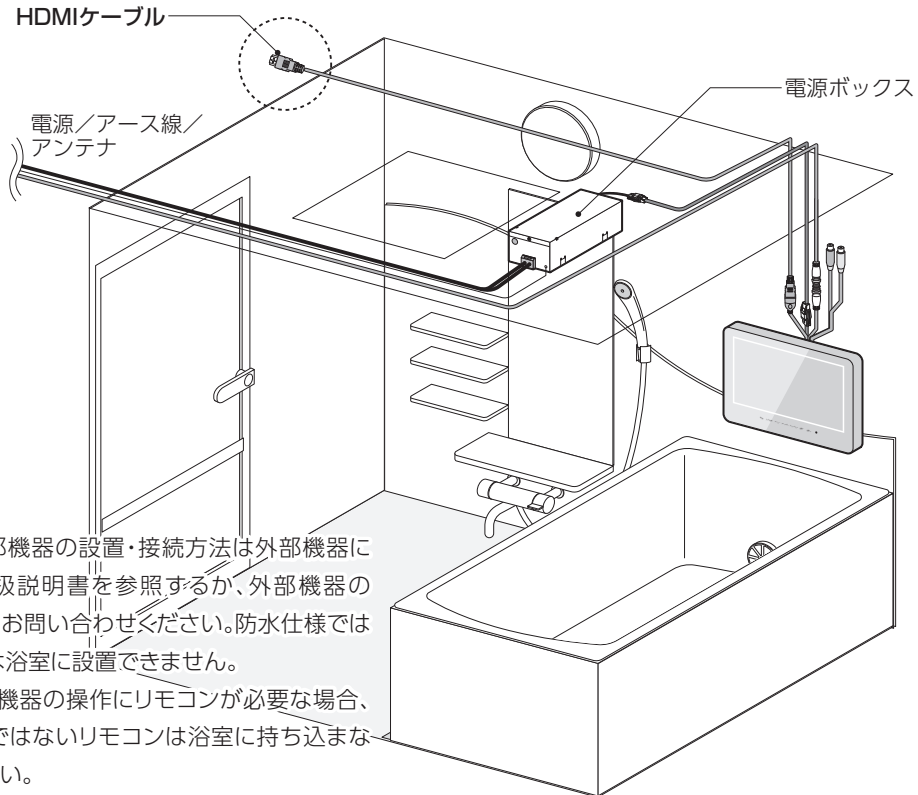

HDMI外部機器の設置・接続方法は外部機器に付属の取扱説明書を参照するか、外部機器のメーカーにお問い合わせください。防水仕様ではない機器は浴室に設置できません。また、外部機器の操作にリモコンが必要な場合、防水仕様ではないリモコンは浴室に持ち込まないでください。

※本機はHDMI CECに対応しています。本機のリモコンから外部機器の一部操作が行える場合があります。CEC機能をオフにすることはできません。

※全ての機器との接続動作・機能を保証するものではありません。

本体とHDMI接続された市販のレコーダー等の間で電源操作の連携を行う場合は、下記手順で行います。

- 1 リモコンの ボタンを押します。  
「設定メニュー」が表示されます。  
 ボタンで「機器設定」を選択し、  
 ボタンを押します。

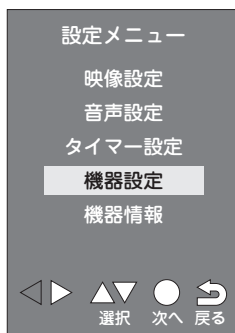

- 2 「機器設定」が表示されます。  
 ボタンで「HDMI設定」を選択し、  
 ボタンを押します。

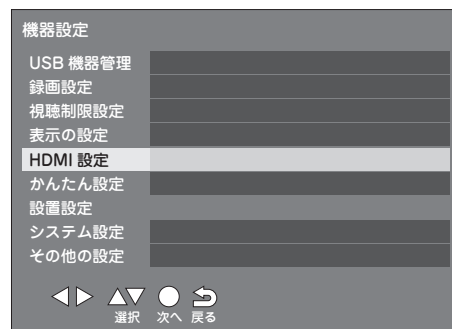



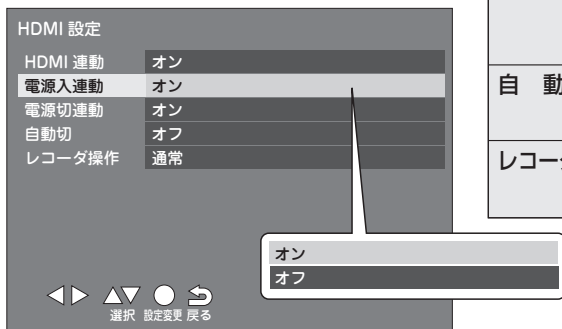

- 3 「HDMI設定」が表示されます。  
 ▲▼ボタンで設定したい項目を選択し、決定ボタンを押します。  
 「オン/オフ」を ▲▼ボタンで選択し、決定ボタンを押します。  
 元の画面に戻るには、戻るボタンを3回押してください。



<b>HDMI連動</b>	HDMIの各種連動制御を使用するかどうかを設定します。 (電源、自動切などの設定を行うには、この項目をオンにする必要があります。)
<b>電源入連動</b>	接続されたレコーダーの電源をONにした時に、本製品の電源を連動してONにします。
<b>電源切連動</b>	本製品の電源をOFFにしたときに、接続されたレコーダーの電源を連動してOFFにします。
<b>自動切</b>	接続されたレコーダーでの操作が終わると、外部機器だけの電源がOFFになります。
<b>レコーダ操作</b>	「拡大」を選ぶとレコーダーの種類に応じて、操作に有効なボタンが追加されます。

## 入力切換

テレビ入力からHDMI入力へ、入力系統を切り換えるには  ボタンを押します。テレビ視聴へ戻るには  ボタンをもう一度押すか、数字ボタンを押します。

本体前面のタッチボタンで操作する場合、【入力切換】をタッチします。タッチボタンの場合、「地上デジタル」／「BS」／「CS」／「HDMI」の順で表示を切り換えることができます。

※【入力切換】をタップするごとに項目が移動します。



















リモコンの場合



本体タッチボタンの場合





## 表示名の変更

入力切換操作時、「HDMI」に表示される名称を変更することができます。(表示名を変更したことによる機能的なちがいはありません)  [27ページ](#)



- ①  ボタンを押します。
  - ②   ボタンで「機器設定」を選択し、 ボタンを押します。
  - ③   ボタンで「表示の設定」を選択し、 ボタンを押します。
  - ④   ボタンで「入力表示」を選択し、 ボタンを押します。
  - ⑤  ボタンを押し、表示される選択候補から   ボタンでお好みの表示名を選択し、 ボタンを押します。
- 元の画面に戻るには  ボタンを4回押します。

## HDMI 外部機器を本製品のリモコンで操作する

本製品のリモコンで、接続されたレコーダーの一部操作を行うことができます。(機種により操作できない場合があります)

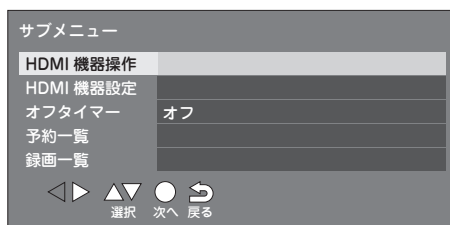
- 1 HDMI入力時に、 ボタンを押します。「サブメニュー」が表示されます。  
  ボタンで「HDMI機器操作」を選択し、 ボタンを押します。



- 2 「HDMI機器操作」が表示されます。  
  ボタンで操作したい項目を選択し、 ボタンを押します。

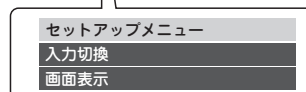

元の画面に戻るには  ボタンを押します。

# 4. テレビを見る

## リモコンで選局する

- 1 電源ボタンを押して電源をONにします。本体前面の電源ランプが緑色に点灯します。  
数秒すると、前回視聴していたチャンネルで放送が受信されます。  
電源をOFFにするには、電源ON中に電源ボタンを押します。

- 2 地上D、BS、CSボタンを押して地上デジタル放送、BS放送、CS放送のいずれかを選びます。



- 3 数字ボタン①～⑫、またはチャンネルボタン(↑)(↓)で選局します。

**3桁入力選局:** (数字入力) ボタンを押して「3桁入力選局」を選択すると、3桁のチャンネル番号を入力して選局することができます。



**枝番選局:** 枝番号のある地上デジタル放送を受信中に (数字入力) ボタンを押すと「枝番選局」を行うことができます。表示されたチャンネルリストから選択して選局してください。

**番組表から選局:** 番組表を表示中に、現在放送中の番組を選択することによって、選局操作を行うことができます。

🔍 20 ページ

テレビを見る

## 本体のタッチボタンで選局する

- 1 【電源】をタッチして電源をONにします。本体前面の電源ランプが緑色に点灯します。  
数秒すると、前回視聴していたチャンネルで放送が受信されます。  
電源をOFFにするには、電源ON中に【電源】をタッチします。

- 2 【入力切替】をタッチして地上デジタル放送、BS放送、CS放送のいずれかを選びます。

- 3 【チャンネル-】【チャンネル+】をタッチして選局します。

タッチボタンの機能については  
🔍 8 ページ を参照してください。

# 番組表を見る

デジタル放送では、放送局から送られてくる番組情報をもとに、放送局別の番組一覧を見ることができます。現在から最大7日先までの放送予定を確認できます。

番組表ではジャンルごとに番組を検索したり、視聴予約(電源ON中のみ)を設定することができます。

- 1 テレビ視聴中に **番組表** ボタンを押します。  
 視聴中の放送の番組表が表示されます。放送種別を変更するには **地上D** **BS** **CS** ボタンを押します。

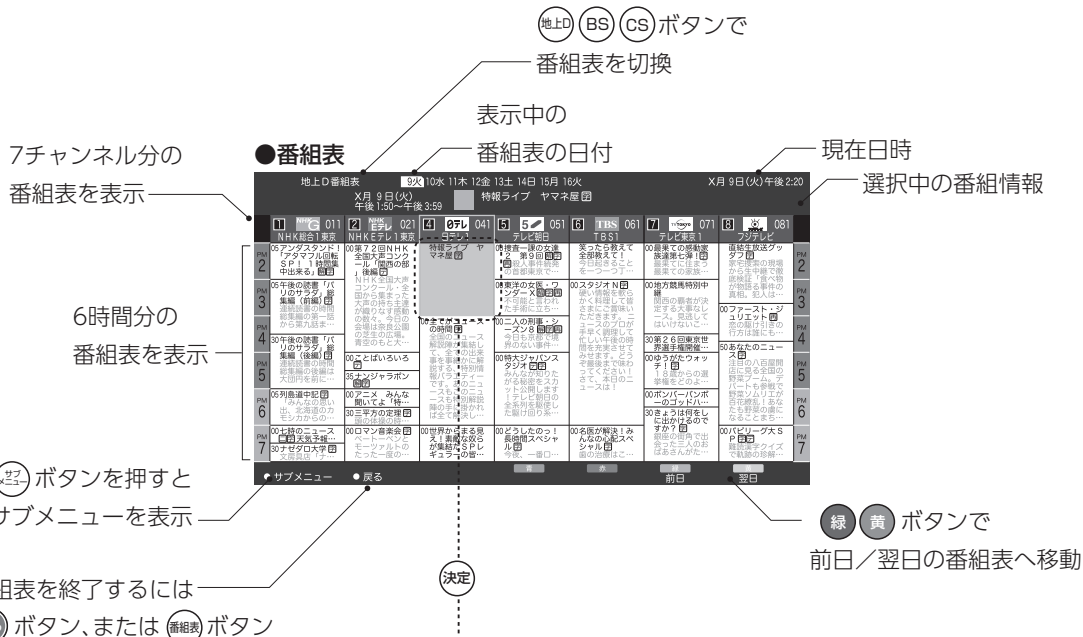

テレビを見る

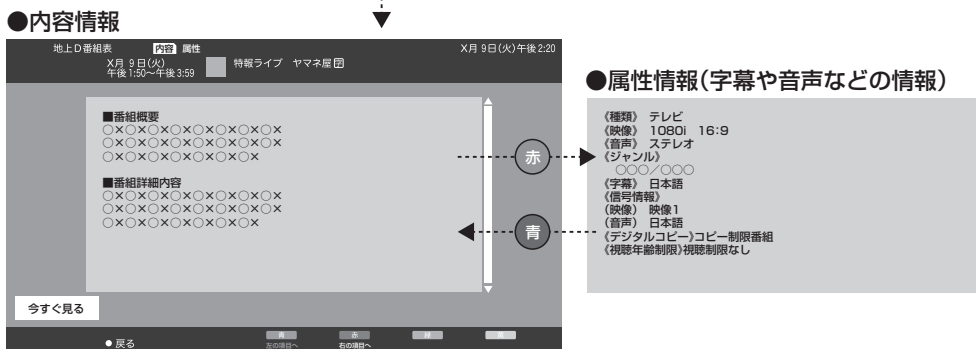

- 2 ◀▶▲▼ ボタンで番組を選択し、**決定** ボタンを押すと番組の詳細情報を表示します。  
 詳細情報画面は「内容」と「属性」の2画面に分かれています。**青** **赤** ボタンで各画面を切り換えられます。  
 現在放映中の番組は、**決定** ボタンを押すと視聴することができます。  
 放送予定の番組の場合、**決定** ボタンを押すと視聴予約を行うことができます。  
 ※ただし、視聴予約は電源をOFFにすると解除されます。予約日時になっても自動電源ONにはなりませんのでご注意ください。オンタイマー→ **28ページ**  
 ※視聴予約した番組の内容情報画面を表示し、「予約削除」を選択して **決定** ボタンを押すと視聴予約を解除することができます。





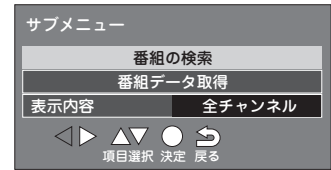







## 番組表サブメニュー

番組表表示中に  ボタンを押すとサブメニューが表示されます。  
ここでは、「番組検索」「番組データ取得」「表示内容の変更」を行うことができます。



### ●番組検索



「メインジャンル」「サブジャンル」を選択することで、番組を検索することができます。

- ①   ボタンで「番組の検索」を選択し、 ボタンを押します。
- ② 「ジャンル検索」を選択し、 ボタンを押します。
- ③ メインジャンルの候補一覧が表示されます。  ボタンでメインジャンルを選択し、 ボタンを押します。
- ④ サブジャンルの候補一覧が表示されます。  ボタンでサブジャンルを選択し、 ボタンを押します。  
検索結果が表示されます。  ボタンで番組を選択し、 ボタンを押すと前ページの「内容情報」画面が表示されます。

例：野球中継を見たい場合 「メインジャンル：スポーツ」「サブジャンル：野球」を選択します。





### ●番組データ取得

番組表のデータは自動で更新されますが、万一表示された番組表が最新のデータでなかった場合、手動で更新を行うことができます。

- ①   ボタンで「番組データ取得」を選択し、 ボタンを押します。  
バックグラウンドでデータ更新が開始されますので、数分程度経ってから番組表を再度表示してください。  
※電波状況が悪い場合、番組データ取得が失敗する場合があります。

### ●表示内容

番組表で表示するチャンネルの内容を指定することができます。初期値では、すべてのチャンネルについて番組表を表示します。

- ①   ボタンで「表示内容」を選択し、 ボタンを押します。
- ②   ボタンで「全チャンネル」「テレビのみ」「設定チャンネル」のいずれかを選択します。

全チャンネル	放送されているすべてのチャンネルを表示
テレビのみ	独立データ放送を除くテレビ放送のみ
設定チャンネル	チャンネル設定（「メニュー」→「機器設定」→「設置設定」→「チャンネル設定」）でチャンネル番号が割り当てられたチャンネルのみが表示されます。

- ③  ボタンを押してメニューを終了します。

## 音量の調節

音量の調節は、リモコンの **+** **-** ボタンを押します。  
または本体前面の【音量-】【音量+】をタッチして行います。



音量は画面下部に表示されます。

### ●ミュート

一時的に音量を0にするには、**消音** ボタンを押します。もう一度押すとミュートが解除されます。

ミュート中、画面左下に **消音** のアイコンが表示されます。



## 音質の調節

映画や音楽など、視聴する番組内容により、音質の調整を行うことができます。

- 1 **メニュー** ボタンを押します。  
「設定メニュー」が表示されます。  
**上** **下** ボタンで「音声設定」を選択し、  
**決定** ボタンを押します。

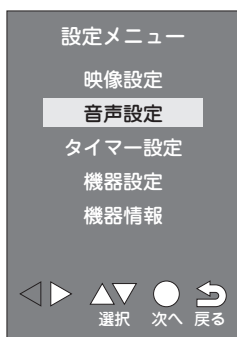

- 2 「音声設定」が表示されます。  
あらかじめ標準／音楽／会話で設定がプリセットされています。  
プリセットを選択するには、**上** **下** ボタンで「音声調整」を選択し、**決定** ボタンを押します。  
**上** **下** ボタンで「標準／音楽／会話／おこのみ」のいずれかを選択し、**決定** ボタンを押します。  
その他の項目を調整するには、**上** **下** ボタンで調整したい項目を選択し、**決定** ボタンを押します。  
**左** **右** ボタンでスライダーを調節、または **上** **下** ボタンで項目を選択し、**決定** ボタンを押します。

標準	ほとんどのシーンに合う調整
音楽	音楽番組や映画などに適した設定
会話	トークやニュースに適した設定
おこのみ	お好みの設定を保存可能

低	音	設定値が大きいほど低音を強調します
高	音	設定値が大きいほど高音を強調します
イコライザー		特定周波数を増幅、減衰します（「おこのみ」選択時のみ有効）
バランス		左右の音声出力のバランスを調整します
サラウンド		オン／オフで選択します
アナログ出力音量		外部スピーカー・システムの音量調節をします
音量自動調整		オン／オフで選択します
入力音量補正		外部機器からの入力音量を補正します
HDMI 音声入力設定		基本的に初期値の「デジタル」のまま変更しないでください
デジタル音声出力		本機では使用しません
内蔵SP同時出力		内蔵スピーカーと外部スピーカー・システムの同時使用について設定します
調整の初期化		設定を初期化します

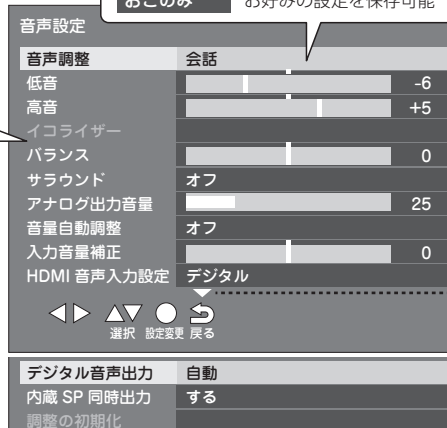

「HDMI 音声入力設定」は入力切替が「HDMI」時に、「デジタル音声出力」は入力切替が「テレビ」時に表示されます。

- 3** イコライザーで音質設定を行いたい場合は、音声調整を「おこのみ」にしてください。その後「イコライザー」を選択し、**決定** ボタンを押します。イコライザーが表示されます。

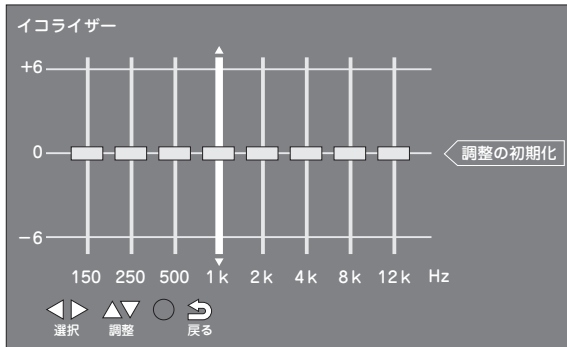

調整したい周波数を **◀▶** ボタンで選択し、**▲▼** ボタンでスライダーを調整します。すべての設定を初期化するには、「調整の初期化」を選択し、**決定** ボタンを押します。調整が終了したら **戻る** ボタンを押します。  
 ※「おこのみ」で設定した内容は電源をOFFにしても記憶されます。

音声設定を終了するには、**戻る** ボタンを押します。

## 内蔵SP同時出力

外部スピーカー・システムを接続時、内蔵スピーカーからも音声を出力するかしないかの設定が行えます。

P22「音質の調節」の手順で、「音声設定」を表示し、「内蔵SP同時出力」を選択してください。「する／しない」の項目を選択することができます。

### 【外部スピーカー・システム接続時の注意】

外部スピーカー・システムとの組み合わせにより、テレビ電源のON/OFF時に「ボツ」という音が聞こえる場合があります。その際は外部スピーカー・システムの電源をOFFにした状態、音量を最小にした状態でテレビの電源操作を行ってください。

する	内蔵スピーカーと外部スピーカー・システムの両方から音が聞こえます。 本体及びリモコンの音量ボタンでは内蔵スピーカーの音量調整のみが行えます。外部スピーカー・システムの音量は「設定メニュー→音声設定」から、「アナログ出力音量」で調整が行えます。
しない	外部スピーカー・システムのみから音が聞こえます。 本体及びリモコンの音量ボタンで外部スピーカー・システムの音量調整が行えます。

## 音声切換

日本語／英語など、複数の音声チャンネルがある番組では、音声を切り換えて視聴することができます。

リモコンの**音声切換** ボタンを押すごとに音声を切り換えることができます。

画面右下に視聴中の音声の情報が表示されます。

※視聴中の番組で複数の音声チャンネルがあるかは、番組詳細画面で確認することができます。 **Q20 ページ**

### ●「信号切換」機能での音声の切換

「サブメニュー」→「信号切換」でも、音声の切換設定を行うことができます。信号切換では、主音声／副音声の切換も行うことができます。 **Q24 ページ**  
 (番組により異なります。)



## 信号切換（音声・字幕の設定）

マルチビューや複数の映像／音声チャンネルがある放送を視聴する場合、映像や音声を切り換えることができます。

- 1 リモコンの **メニュー** ボタンを押します。  
「サブメニュー」が表示されます。  
**上** / **下** ボタンで「信号切換」を選択し、  
**決定** ボタンを押します。

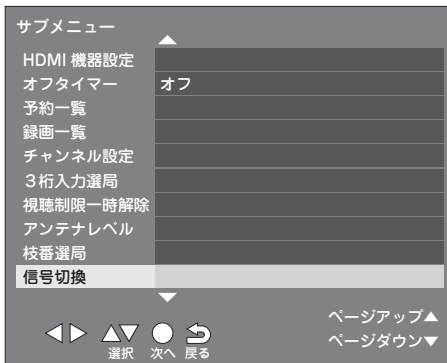

- 2 「信号切換」が表示されます。  
設定変更したい項目を **上** / **下** ボタンで  
選択し、**決定** ボタンを押します。  
選択候補が表示されますので、**上** / **下**  
ボタンで選択し、**決定** ボタンを押します。  
※選択候補は番組により異なります。候  
補が一つしかない場合もあります。



元の画面に戻るには **戻る** ボタンを押します。

## 映像設定

テレビの画質、明るさや画面比率を設定することができます。

- 1 **メニュー** ボタンを押します。  
「設定メニュー」が表示されます。  
**上** / **下** ボタンで「映像設定」を選択し、  
**決定** ボタンを押します。

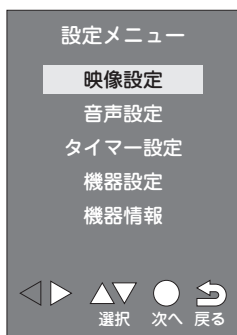

- 2 「映像設定」が表示されます。  
あらかじめ数種類の設定がプリセットされてい  
ます。(下図参照)  
プリセットを選択するには、**上** / **下** ボタンで「画  
質動作選択」を選択し、**決定** ボタンを押します。  
**上** / **下** ボタンでいずれかの項目を選択し、**決定**  
ボタンを押します。

鮮やか	日中、外光が入る場所で視聴する場合の設定
標準	落ち着いた雰囲気での視聴する場合の設定
居間	明るい室内照明下での視聴する場合の設定
映画	映画を視聴する場合の設定
映画プロ	暗い室内で映画を視聴する場合の設定
お好み	お好みの設定を保存可能

その他の項目を調整するには、**上** / **下** ボタンで  
調整したい項目を選択し、**決定** ボタンを押します。  
**左** / **右** ボタンでスライダーを調節、または  
**上** / **下** ボタンで項目を選択し、**決定** ボタンを押  
します。

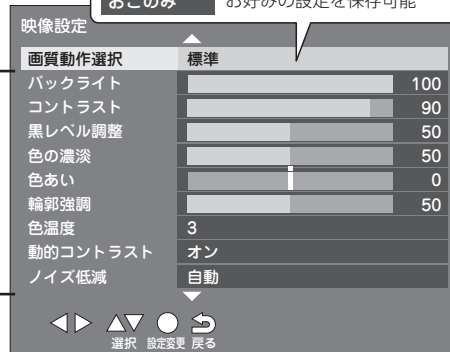



●映像設定の設定項目

バックライト	バックライトの明るさを調節します。
コントラスト	明暗の差を調節します。設定値が高いほど明暗の差が大きくなります。
黒レベル調整	設定値が高いほど明るくなります。
色の濃淡	設定値が高いほど色が濃くなります。
色あい	設定値が低いほど紫が強く、高いほど緑が強くなります。
輪郭強調	設定値が高いほど輪郭が強調されます。
色温度	1～5で設定します。5で寒色系、1で暖色系が強くなります。
動的コントラスト	暗い画面で光量を小さくする調整をします。
ノイズ低減	映像の乱れを少なくします。
MPEGノイズ低減	DVDやレコーダーの映像再生時のノイズを軽減します。
高度な設定	詳細設定を行うときのみ「入」にします。
詳細調整	別表参照
シネマ設定	映画視聴に適した画質設定にします。
画面の設定	画面の表示サイズなどの設定を行います。別表参照
調整の初期化	映像設定の調整値を初期値に戻します。

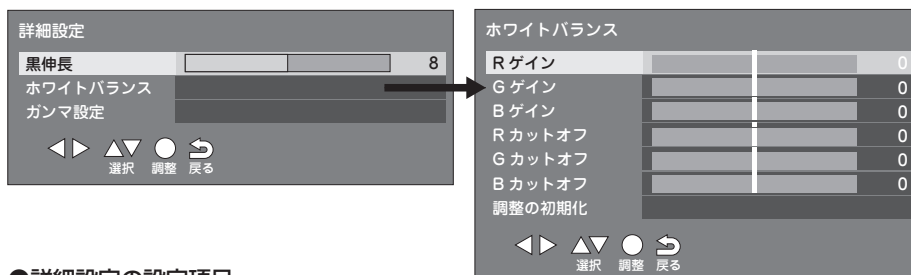

●詳細設定の設定項目

黒伸長	黒レベルを一定に揃えます。
ホワイトバランス	RGBそれぞれのゲインとそれぞれのカットオフを微調整します。
ガンマ設定	映像の暗部と明部の階調バランスを1.8から2.6の5段階で調整します。
調整の初期化	詳細設定の調整値を初期値に戻します。



自動	自動的に画面サイズを検知し、最適なサイズで表示
フル	16:9の映像をそのままのアスペクト比で表示
ジャスト	4:3の映像を拡大して表示
ノーマル	4:3の映像をそのまま表示
ズーム	上下左右に黒帯のある映像を画面いっぱいに表示
サイドカットフル	サイドカットした映像をフル表示
サイドカットジャスト	サイドカットした映像の左右を拡大率を大きくして表示
サイドカットズーム	サイドカットした映像を画面いっぱいに表示

●画面の設定の設定項目

画面サイズ切替	右上表参照
オーバースキャン	映像の周辺部が映らないようカットする機能。
両端ノイズカット	画面両端に生じる映像ノイズを調整します。
4:3映像設定	4:3の映像を視聴する際、ノーマル/ジャストで選んで設定します。

元の画面に戻るには ボタンを押します。

## データ放送を見る

BSデジタルや地上デジタル放送では、映像や音声による通常のテレビ放送以外に、データ放送があります。データ放送は「ニュース」「天気予報」のように、最新情報をタイムリーに提供するサービスと、放送中の番組に関連した情報をその時間帯のみに提供する番組連動型サービスがあります。

データ放送の内容は放送中の番組により異なります。(データ放送がない場合もあります。)

データ放送を表示するには、テレビ視聴中に **Ⓛ** ボタンを押します。

**◀▶▲▼** ボタンでカーソルを移動、カラーボタンや **決定** ボタンを押すことにより、選択中の項目についての情報が表示されます。

データ放送を終了するには、データ放送表示中に **Ⓛ** ボタンを押します。

※本製品はネットワークや電話回線への接続機能がなく、データ放送のすべての機能(双方向サービスに関連するもの)を使用できません。



## 字幕の表示

字幕表示に対応している番組では、視聴中の画面に字幕を表示させることができます。

リモコンの **字幕** ボタンを押すごとに字幕表示のオン/オフを切り換えることができます。

※視聴中の番組が字幕表示に対応しているかは、番組詳細画面で確認することができます。 **🔍 20 ページ**

### ●「信号切換」機能での字幕の切換 **🔍 24 ページ**

「サブメニュー」→「信号切換」でも、字幕の設定を行うことができます。

### ●「字幕の設定」機能での字幕の切換 **🔍 27 ページ**

「メニュー」→「表示の設定」→「字幕の設定」でも、字幕の設定を行うことができます。ここでは文字スーパーの設定も行うことができます。



## チャンネル情報表示

現在視聴中のチャンネル情報を画面右上に常時表示させるには、**画面表示** ボタンを押します。

**画面表示** ボタンを押すごとに表示方法が切り換わります。

※初期状態では、選局操作を行った直後はチャンネル情報/番組の簡易情報が表示され、一定時間経過後にチャンネル情報のみになり、さらに一定時間経過後に消える設定になっています。





**画面表示** ボタンを押すことで、チャンネル情報を常時表示させることができます。

※番組の簡易情報表示については「表示の設定」で変更できます。 **🔍 27 ページ**





## 表示の設定

字幕の表示、番組タイトルの表示、時計の表示など、画面表示に関する設定を行うことができます。

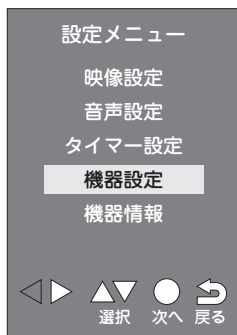

- 1** リモコンの  ボタンを押します。  
「設定メニュー」が表示されます。  
  ボタンで「機器設定」を選択し、  
 ボタンを押します。



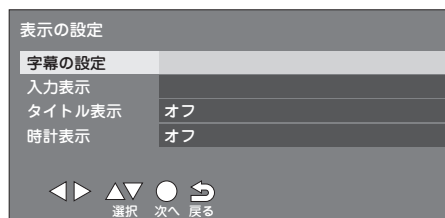



- 3** 「表示の設定」が表示されます。  
  ボタンで設定したい項目を選択し、  
 ボタンを押します。



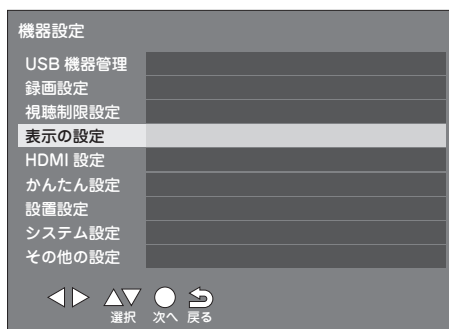





字幕の設定	字幕についての表示設定(下記参照)
入力表示	HDMI入力の名前を設定
タイトル表示	選局時、番組名を表示するかを設定
時計表示	画面左下に時計を常時表示するかを設定

- 2** 「機器設定」が表示されます。  
  ボタンで「表示の設定」を選択し、  
 ボタンを押します。



字幕についての設定をする場合は、  ボタンで「字幕の設定」を選択し、 ボタンを押します。字幕および文字スーパーの表示、表示言語の設定を行うことができます。



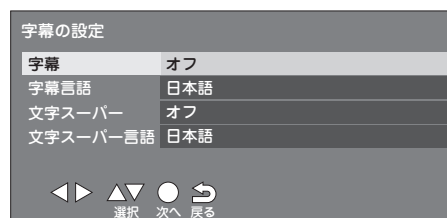

設定したい項目を   ボタンで選択して  ボタンを押します。表示される選択候補の中から   ボタンで選択して  ボタンを押します。





テレビを見る

## オフタイマー機能

一定時間後に、自動で電源をOFFにするオフタイマーを設定することができます。

 ボタンを押し、表示される「サブメニュー」の中から、  ボタンで「オフタイマー」を選択し、  
 ボタンを押します。

「90分/60分/30分/オフ」の中から   ボタンで設定したい時間を選び、  
 ボタンを押します。

元の画面に戻るには  ボタンを押します。

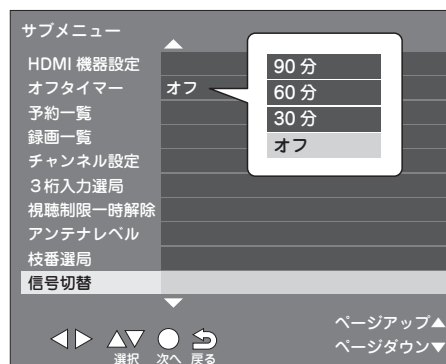

# 5. その他の機能

## 設定メニュー

Ⓜ ボタンを押すことで、「設定メニュー」画面が表示されます。  
この画面では各種の設定変更を行うことができます。

設定メニューでは、▲▼ボタンで項目を選択し、Ⓜ ボタンで決定します。

Ⓜ ボタンで前の画面に戻ります。

設定メニュー

- 映像設定 → 明るさ・色合い・画面比率に関する設定 [🔍 24 ページ](#)
- 音声設定 → 本体スピーカーからの音質、左右バランスに関する設定 [🔍 22 ページ](#)
- タイマー設定
- 機器設定** → オンタイマー、視聴予約、無操作電源オフ、無信号電源オフの設定 [🔍 28 ページ](#)
- 機器情報

◀▶ ▲▼ Ⓜ ↻  
選択 次へ 戻る

### ● 機器設定

機器設定

- USB 機器管理
- 録画設定
- 視聴制限設定
- 表示の設定**
- HDMI 設定
- かんたん設定
- 設置設定
- システム設定
- その他の設定

◀▶ ▲▼ Ⓜ ↻  
選択 次へ 戻る

USB機器管理	使用しません
録画設定	使用しません
視聴制限設定	使用しません
表示の設定	字幕等の設定 <a href="#">🔍 27 ページ</a>
HDMI設定	HDMI外部機器に関する設定 <a href="#">🔍 16 ページ</a>
かんたん設定	→かんたん設置設定 <a href="#">🔍 11 ページ</a>
設置設定	受信チャンネルに関する設定 <a href="#">🔍 29 ページ</a>
システム設定	設定情報リセットなどに関する設定 <a href="#">🔍 30 ページ</a>
その他の設定	文字入力／選局対象の設定 <a href="#">🔍 30 ページ</a>

## タイマー設定

タイマー設定

- 日時指定予約**
- オンタイマー
- 無操作電源オフ 切
- 無信号電源オフ 入

◀▶ ▲▼ Ⓜ ↻  
選択 次へ 戻る

日時指定予約	設定した日時に視聴予約をします。 ※自動電源ONにはなりません。 ※「見るだけ」の予約のみ有効 ※「終了時刻」「録画機器」は設定不可
オンタイマー	設定した日時に自動電源ONします。
無操作電源オフ	一定時間(約4時間)操作がない時、自動で電源をOFFにします。(初期値:切)
無信号電源オフ	一定時間(約10分)入力信号がない時、自動で電源をOFFにします。(初期値:入)

# 設置設定



**高速起動** 「入」にすると電源をONにしてから視聴できるまでの時間を短縮できます ※ただし、待機消費電力が増加します

**B-CASテスト** miniB-CASカードが正常な状態かをテストします

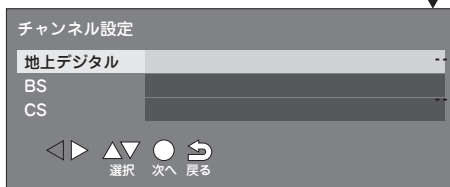

テレビが設置された地域を設定します。  
かんたん設置設定で設定済みの場合、新たに設定は不要です。

**使う** 選局可能な状態にします  
**使わない** 選局ができない状態にします

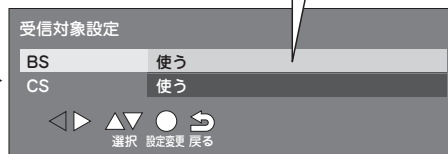

「使わない」に設定した場合、リモコンで選局できなくなります。

初期スキャン  
再スキャン  
マニュアル



リモコンの番号とチャンネルの割当を変更できます。

**緑** ボタンを押してから、入替元と入先先のチャンネルを選択します。

その他の機能

## システム設定

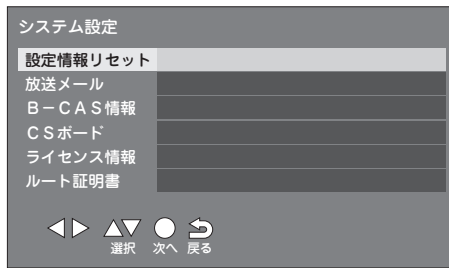

設定情報リセット	受信チャンネル、地域などの情報を消去し、工場出荷時の状態に戻します。  🔍 <b>33</b> ページ
放送メール	放送局から受信したお知らせを一覧表示します。
B-CAS情報	miniB-CASカードの情報を表示します。
CSボード	110°CSデジタル放送局から送られてくる情報や案内が表示されます。
ライセンス情報	本機のライセンス情報を表示します。
ルート証明書	ルート証明書を表示します。

## その他の設定



### ●選局対象

選局できるチャンネルを設定します。	
設定チャンネル	「チャンネル設定」で設定したチャンネルのみ
テレビのみ	独立データ放送を除くテレビ放送のみ
全チャンネル	放送されているすべてのチャンネル

※文字入力の本製品では使用しません。

## サブメニュー

②③ ボタンを押すことで、「設定メニュー」画面を表示されます。  
この画面では各種の設定変更を行うことができます。

設定メニューでは、▲▼ボタンで項目を選択し、決定ボタンで決定します。

戻るボタンで前の画面に戻ります。



HDMI機器操作	※HDMI入力時のみ表示 HDMI機器の操作 <span>🔍 18 ページ</span>
HDMI機器設定	使用しません
オフタイマー	自動で電源をOFFにするまで の時間を設定 <span>🔍 27 ページ</span>
予約一覧	視聴予約の一覧を表示
録画一覧	使用しません
チャンネル設定	リモコン番号とチャンネルの 割当設定 (設定メニュー・チャン ネル設定を参照) <span>🔍 29 ページ</span>
3桁入力選局	リモコンの数字ボタンで3桁の チャンネル番号を入力して選局 <span>🔍 19 ページ</span>
視聴制限一時解除	使用しません
アンテナレベル	アンテナレベルを表示 <span>🔍 15 ページ</span>
枝番選局	枝番のあるチャンネルを選局 <span>🔍 19 ページ</span>
信号切換	視聴する映像・音声を設定 <span>🔍 24 ページ</span>
データ放送表示切	データ放送の表示を終了

その他の機能

## エコモードについて

リモコンの<sup>省電力</sup>ボタンを押すと、消費電力を抑えたエコモードでテレビを視聴することができます。

エコモード中は画面が若干暗くなります。

エコモードは「高/中/低/オフ」で<sup>省電力</sup>ボタンを押すごとに切り換えることができます。

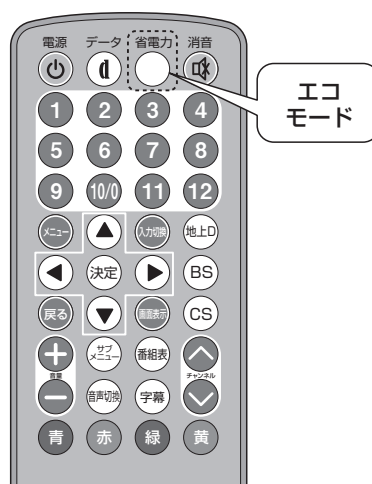

# 6. 故障かな?と思ったら

修理を依頼される前に、もう一度次のことをご確認ください。

## こんな場合は故障ではありません。

### ●画面上に赤や青、緑に点灯したままの点や、点灯しない黒い点がある。

液晶画面は非常に精密な技術で作られています。ごくわずかの画素欠けや常時点灯する画素がある場合があります。

### ●キャビネットから「ピシッ」というきしみ音がする。

浴室の温度変化でキャビネットが伸縮するときに発生する音です。画面や音声などに異常がなければ心配ありません。

### ●本体の内部から「カチッ」という音がする。

本機は、電源が待機状態のときに番組情報取得などの動作をします。このときに、内部から「カチッ」という音が聞こえることがあります。

## 全般

電源が入らない	<ul style="list-style-type: none"><li>●ブレーカーが落ちていないか確認してください。</li><li>●電源ボックスの接続が疑われる場合は、施工会社に点検を依頼してください。</li></ul>
リモコンが操作できない	<ul style="list-style-type: none"><li>●リモコンはリモコン受光部に向けて操作してください。🔍10ページ</li><li>●リモコンの電池が消耗していると操作できません。新品の電池と交換してください。🔍10ページ</li><li>●リモコンの電池の向きが正しくセットされているか確認してください。</li><li>●テレビ本体の受光部やリモコンの送信部に汚れや水滴がついていると操作できない場合があります。テレビ表面を柔らかい布で拭き取ってください。🔍38ページ</li><li>●浴室の光源の場所によって、リモコンの操作がしにくい場合があります。強い光がテレビの受光部に直接当たらないよう、調整してください。</li></ul>
画面が表示されない	<ul style="list-style-type: none"><li>●入力系統が外部機器 (HDMI) になっていないか確認してください。</li><li>●「B-CASカードを正しく挿入してください」と表示される場合、miniB-CASカードが挿入されていないか、正しく認識されていない可能性があります。施工会社へ連絡し、miniB-CASカードの状態を確認してください。🔍6ページ</li><li>●miniB-CASカードが壊れている場合、「株式会社 ビーエス・コンディショナルアクセスシステムズ」に交換を依頼してください。🔍6ページ</li><li>●他のテレビに付属していたminiB-CASカードを使用した場合、正常に放送を視聴できない場合があります。必ず本製品に付属のminiB-CASカードを使用してください。</li></ul>



操作していないのに電源が切れた	<ul style="list-style-type: none"> <li>●「オフタイマー」を設定した場合、自動で電源がOFFになります。 <a href="#">Q27ページ</a></li> <li>●「無操作電源オフ」が「入」になっていないか確認してください。 <a href="#">Q28ページ</a></li> </ul>
外部機器からの映像が表示されない	●外部機器との接続を確認してください。 <a href="#">Q16ページ</a>
音が出ない	●音量が最小、またはミュートになっていないか確認してください。 <a href="#">Q22ページ</a>
画面にノイズが入る／映像が停止する	<ul style="list-style-type: none"> <li>●アンテナの向きが強風や振動で変わっていないか確認してください。</li> <li>●雷雨や積雪などで、一時的に受信電波が弱くなることがあります。天候の回復を待って再度確認してください。 <a href="#">Q14ページ</a></li> </ul>
色合いが悪い／画面が暗い	●映像設定を確認してください。 <a href="#">Q24ページ</a>
番組表が出ない／表示されるチャンネル、番組が少ない	●番組表受信のタイミングによって、表示に時間がかかることがあります。はじめにチャンネルスキャンを行った後は数分程度かかります。しばらく時間をおいて、再度確認してください。

誤動作などにより正常動作しない場合 → 「設定情報リセット」をお試しください。

設定情報リセットにより、正常に動作するようになる場合があります。

※設定情報リセットすると、「かんたん設置設定」を再度行います。工場出荷時の設定となります。

#### 【設定初期化の方法】

- 1** リモコンの ボタンを押します。  
「設定メニュー」が表示されます。  
 ボタンで「機器設定」を選択し、  
 ボタンを押します。

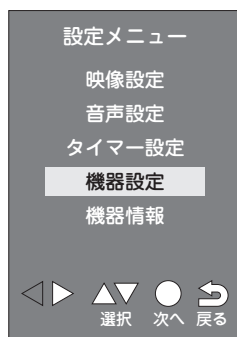

- 2** 「機器設定」が表示されます。  
 ボタンで「システム設定」を選択し、  
 ボタンを押します。

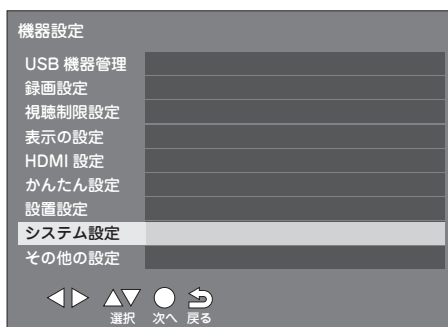

- 3** 「システム設定」が表示されます。  
 ボタンで「設定情報リセット」を選択し、  
 ボタンを押します。



確認画面が表示されますので、 ボタンで「はい」を選択し、 ボタンを押します。

初期化が始まります。

初期化が完了してしばらくすると、「かんたん設置設定」の画面が表示されます。 [Q11ページ](#)

故障かな？と思ったら

# 7. 製品仕様

## 製品仕様

品名	19型 浴室 フルハイビジョン 液晶テレビ		
型番	DC-BTV19		
電源	入力:100V ~ 50/60Hz 出力:12V $\overline{\text{=}}$ 3.5A		
消費電力	28W(待機時 約0.5W)		
区分名	DN		
年間消費電力量	50.4kWh/年		
液晶パネル	画面サイズ	40.9(幅)×23(高さ)cm ※対角 46.9cm	
	画素数	1920×1080	
	視野角	水平:178° 垂直:178°	
	輝度	350cd/m <sup>2</sup>	
	コントラスト比	1000:1	
	使用光源	LED	
	ガラス	透光率30%ミラーガラス(反射率70%)	
スピーカー	3W×2		
受信チャンネル	地上デジタル:UHF(13~62ch) CATV/パススルー対応		
	BSデジタル放送:BS000~BS999		
	110°CSデジタル放送:CS000~CS999		
チューナー数	地上デジタル×1 BS/CS×1		
入力端子	アンテナ入力/HDMI入力		
出力端子	アナログ音声出力		
リモコン	ボタン電池 CR2025		
製品寸法 (約)	モニター	480.4(幅)×38.9(奥行)×329.6(高さ) mm	※ケーブル、コネクタ含まず
	電源BOX	211.1(幅)×64.5(奥行)×90.6(高さ) mm	※コネクタ等の突起物含まず
	リモコン	60(幅)×156(奥行)×11(高さ) mm	※ホルダー含まず
製品質量 (約)	モニター	5.7kg	※取り付け用金具含まず
	電源BOX	0.8kg	
	リモコン	82g	※電池含む
使用温度範囲/湿度範囲	0~45℃ / 10~90% RH		
保存温度範囲/湿度範囲	-20~+60℃ / 5~95% RH		
防水仕様	モニター: IPX5 リモコン: IPX5		
付属品	電源ボックス、取扱説明書、リモコン、リモコン用電池(CR2025)、リモコンホルダー、HDMIケーブル(10m)、電源接続ケーブル(5m)、アース線、取り付け金具、固定ビス類、六角レンチ、miniB-casカード		

## 設定メニュー／サブメニュー 設定値一覧

### ●映像設定

設定項目	設定値(設定範囲)		初期値	
画質動作選択	鮮やか/標準/居間/映画/映画プロ/おこのみ		標準	
バックライト	0~100		100	
コントラスト	0~100		90	
黒レベル調整	0~100		50	
色の濃淡	0~100		50	
色あい	-50~+50		0	
輪郭強調	0~100		50	
色温度	1~5		3	
動的コントラスト	オン/オフ		オン	
ノイズ低減	自動/強/中/弱/オフ		自動	
MPEGノイズ低減	強/中/弱/オフ		強	
高度な設定	入/切		入	
詳細調整	黒伸長	0~15	8	
	ホワイトバランス	Rゲイン	-50~+50	0
		Gゲイン	-50~+50	0
		Bゲイン	-50~+50	0
		Rカットオフ	-50~+50	0
		Gカットオフ	-50~+50	0
		Bカットオフ	-50~+50	0
		調整の初期化	ホワイトバランス設定値を初期値に戻す	
	ガンマ設定	ガンマ設定	1.8 / 2.0 / 2.2 / 2.4 / 2.6	2.2
		調整の初期化	ガンマ設定の設定値を初期値に戻す	
調整の初期化	詳細調整の設定値を初期値に戻す			
シネマ設定	シネリアリティ	オン/オフ	オン	
画面の設定	画面サイズ切替	自動/フル/ジャスト/ノーマル/ズーム/サイドカットフル/サイドカットジャスト/サイドカットズーム	自動	
	オーバースキャン	オン/オフ	オン	
	両横ノイズカット	標準/小	標準	
	垂直位置/大きさ	本機では使用しません		
	4:3映像設定	ジャスト/ノーマル	ジャスト	
調整の初期化	映像設定の設定値を初期値に戻す			

### ●音声設定

設定項目	設定値(設定範囲)		初期値
音声調整	標準/音楽/会話/おこのみ		会話
低音	-15~+15		-6
高音	-15~+15		+5
イコライザー	※音声調整「おこのみ」時のみ調整可		すべて0
バランス	L15~R15		0
サラウンド	オン/オフ		オフ
アナログ出力音量	外部スピーカー・システムの音量調節		25
音量自動調整	オン/オフ		オフ
入力音量補正	-6~+6		0
HDMI音声入力設定	本機では使用しません		デジタル
デジタル音声出力	本機では使用しません		自動
内蔵SP同時出力	内蔵スピーカーと外部スピーカー・システムの同時使用について設定		する
調整の初期化	音声設定の設定値を初期値に戻す		

## ●機器設定

設定項目	設定値(設定範囲)			初期値	
USB機器管理	本機では使用しません				
録画設定	本機では使用しません				
視聴制限設定	本機では使用しません				
表示の設定	字幕の設定	字幕	オン オフ		
		字幕言語	日本語 英語		
		字幕スーパー	オン オフ		
		字幕スーパー言語	日本語 英語		
	入力表示	HDMI	DVD/レコーダー/ゲーム/CATV/チューナー/表示なし	HDMI	
	タイトル表示	オン/オフ		オン	
時刻表示	オン/オフ		オフ		
HDMI設定	HDMI連動	オン/オフ		オン	
	電源入連動	オン/オフ		オフ	
	電源切連動	オン/オフ		オン	
	自動切	オン/オフ		オフ	
	レコーダー操作	通常/拡大		通常	
かんたん設定	かんたん設置設定	家庭用/店頭用			
		郵便番号入力			
		県域設定			
		カードテスト			
		地上デジタルチャンネル設定	はい/いいえ		
		衛星アンテナ電源設定	アンテナ電源オフ/アンテナ電源オン/接続しない		
設置設定	受信対象設定	BS	使う/使わない		
		CS	使う/使わない		
	チャンネル設定	地上デジタル	初期スキャン/再スキャン/マニュアル		※1
		BS	登録チャンネル一覧表示		※2
		CS	登録チャンネル一覧表示		※3
	地域設定	県域設定			
		郵便番号			
	受信設定	地上	アッテネーター	オン/オフ	オフ
			物理チャンネル	物理チャンネルリストが表示され選択ができます	受信レベル表示
		衛星	アンテナ電源	オン/オフ	オフ
			トランスポンダ	物理チャンネルリストが表示され選択ができます	
		衛星周波数	数字キーで直接周波数を入力できます		
高速起動		入/切		切	
B-CASテスト					
システム設定	設定情報リセット	はい/いいえ			
	放送メール				
	B-CAS情報	カード識別、カードID、グループIDが表示されます			
	CSボード	CS1 ボード			
		CS2 ボード			
	ライセンス情報	ソフト情報表示	ソフト情報が表示されます		
		ルート証明書	ルート証明書が表示されます		
その他の設定	文字入力設定	入力方法	画面キーボード/リモコンボタン		
		変換方式	通常方式/予測方式		
	選局対象	設定チャンネル/テレビのみ/全チャンネル			

※1 マニュアルを選ぶと一覧が表示され番号を選択するとリモコン番号とチャンネルの設定が行うことができます

※2 一覧から番号を選択するとリモコン番号とチャンネルの設定が行うことができます

※3 一覧から番号を選択するとリモコン番号とチャンネルの設定が行うことができます

## ●機器情報

設定項目	設定値(設定範囲)			初期値
ID表示				

## ●タイマー設定

設定項目	設定値(設定範囲)		初期値	
日時指定予約 ※TV入力時のみ	予約方式	見るだけ/録画(※録画は選択不可)		
	放送種別/ チャンネル	放送種別	地上デジタル/BS/CS	
		チャンネル		
		チャンネル名		
	曜日/日	当日/一年先まで選択可/毎日/毎週(月)~(土)/毎週(月)~(金) 毎週(日)から毎週(土)まで選択可		
	開始時刻	1分単位/長押しで15分単位		
	終了時刻	本機では使用しません		
	録画機器	本機では使用しません		
	その他の設定	本機では使用しません		
	予約せず戻る			
予約する				
オンタイマー	オンタイマー	入/切		
	時刻			
	音量			
	放送/入力	設定しない/地上D/BS/CS/HDMI		
	チャンネル	設定しない/登録チャンネル		
	チャンネル名			
無操作電源オフ	入/切		切	
無信号電源オフ	入/切		入	

## ●サブメニュー

設定項目	設定値(設定範囲)		初期値	
HDMI機器操作 ※HDMI入力時のみ表示	番組選択	外部機器(対応機器のみ) の操作を行います。		
	ドライブ切換			
	画面表示			
	電源			
	予約一覧			
	リンクメニュー			
	番組表			
	セットアップメニュー			
	AVシステム操作			セットアップメニュー
				入力切換
画面表示				
HDMI機器設定	HDMI機器選択	本機では使用しません		
	スピーカー選択	本機では使用しません		
オフタイマー	90分/60分/30分/オフ		TV	
予約一覧	視聴予約の一覧を表示します			
録画一覧	本機では使用しません			
チャンネル設定	地上デジタル	登録チャンネル一覧表示(リモコン番号とチャンネルの設定)		
	BS	登録チャンネル一覧表示(リモコン番号とチャンネルの設定)		
	CS	登録チャンネル一覧表示(リモコン番号とチャンネルの設定)		
3桁入力選曲	リモコンの数字ボタンで3桁のチャンネル番号を入力し選曲			
視聴制限一時解除	本機では使用しません			
アンテナレベル	現在値と最大値が0~100の数字で表示されます 「決定」ボタンを押すと登録チャンネル一覧の状態を受信レベルが表示されます			
枝番選局	現在視聴中の放送局の枝(サブ)チャンネルが一覧表示されます			
信号切換	マルチビュー	主番組		
	映像	映像1		
	音声	日本語		
	二重音声	主/副/主+副		
	データ	データ1		
	字幕	オン/オフ		
	字幕言語	日本語/英語		
データ放送表示切	※データ放送視聴中のみ表示。データ放送をOFFにします			

# 8. 点検・お手入れ

## お手入れ

本製品の液晶パネル表面には、コーティングフィルムが貼られています。

液晶パネル表面の清掃のため、鋭利なものや尖ったものは使用しないでください。また、布やスポンジなど柔らかいものでも強くこすらないでください。

ひどく汚れた場合でもお風呂用の洗剤を薄めたものを使用し、優しく汚れを洗い流す程度にしてください。

また、強い水流を当てないでください。また本体下側はコーキング処理をしていませんので、下側から水流を当てないようにご注意ください。

コーキング部分を剥がさないようご注意ください。

## 商標について

HDMI, High-Definition Multimedia Interface、およびHDMIロゴは、米国およびその他の国におけるHDMI Licensing Administrator, Inc. の商標または登録商標です。

## 廃棄の際のご注意

本機を廃棄処分する場合や他人に譲渡する場合、「設定初期化」を実行していただき、設定をお買い上げ時の状態に戻し、個人情報の消去を行ってください。

本製品を廃棄する場合は、必ずお買い上げの販売店または施工業者にご相談ください。電気工事士の資格が必要です。お客様による工事はおやめください。

本製品は、建築物に組み込むことができるように設計された液晶テレビのため、家電リサイクル法の対象ではありません。

## 点検について

### 愛情点検



ご使用の際  
このような症状は  
ありませんか？

### 長年ご使用のテレビの点検を!!!

- 本体が異常に熱い。
- 電源ボックス、ケーブル類が異常に熱い。
- ケーブルが傷ついたり、通電したりしなかったりする。
- こげ臭い匂いがする。
- その他の異常、故障がある。

### ご使用中止

故障や事故の防止のため、使用を停止し、ブレーカーを落として必ず販売店に点検・修理をご相談ください。なお、点検・修理についての費用など詳しいことは販売店にご相談ください。

# 9. アフターサービス

## ■この製品は家庭用です。

この製品は家庭用です。業務用や長時間連続して使用しないでください。

## ■万一、本体を落としたり破損した場合は点検修理(有料)をご依頼ください。

お買い上げの販売店または弊社カスタマーセンターへご相談ください。

## ■取扱説明書「安全上のご注意」の記載事項を守ってお使いください。

思わぬ事故や機器の故障の原因となります。

## ■保証書

この製品は保証書付きです。保証書はお買い上げの販売店で「販売店名・お買い上げ日」等の記入をご確認の上、内容をよくお読みいただいた後、大切に保管してください。

保証期間は、お買い上げ日より2年間です。

## ■修理をご依頼いただく際は

### 【保証期間中の場合】

商品に保証書を添えてお買い上げの販売店または弊社カスタマーセンターへご相談ください。

### 【保証期間が過ぎている場合】

お買い上げの販売店またはカスタマーセンターへご相談ください。

※保証期間内外に関わらず、いかなる理由におきましても、お客様が業者に依頼して発生した本製品の取り付け・取り外しの費用等は弊社では一切責任を負いかねます。

※本製品の故障による代替品の貸し出しは一切行っておりません。

※弊社は出張修理サービス等を行っていません。

※修理をご依頼いただく際の輸送箱は、お客様自身でご用意をお願いします。

「修理規定」に基づき修理を承っております。

「修理規定」の最新版は弊社ホームページでご確認いただけます。

アグレクション ホームページ <https://www.agrexsione.co.jp/>

## ■アフターサービスについてご不明な場合は

アフターサービスについてご不明な場合は、お買い上げの販売店または弊社カスタマーセンターへご相談ください。

## ■免責事項について

- 地震や雷などの自然災害および弊社の責任以外の火災、第三者による行為、その他の事故、お客様の故意または過失、誤用、その他異常な条件下での使用によって生じた損害に関して、弊社では一切責任を負いません。
- 本製品の使用または使用不能から生じる付随的な損害(事業利益の損失・事業の中断など)に関して、弊社は一切責任を負いません。
- 取扱説明書の記載内容を守らないことによって生じた損害に関して、弊社は一切責任を負いません。
- 弊社が関与しない接続機器、ソフトウェアの組み合わせによる誤動作などから生じた損害に関して、弊社は一切責任を負いません。
- 衝撃・振動・誤動作および故障や修理などによって生じた記録データの損壊、損失について、弊社は一切責任を負いません。

# 製品保証書

保証期間内の製品については、保証規定とあわせて「修理規定」も必ずお読みください。同意いただいたうえで、アフターサービスをご依頼ください。

- 本規定は予告なく変更する場合がございます。本規定の最新版は、当社ホームページでご確認いただけます。なお、本規定は常に最新版を適用するものとします。
- 延長保証など、当社保証とは別の保証を利用される場合は、修理品送付前に販売店にお問い合わせください。
- 保証書は再発行いたしませんので紛失しないように大切に保管してください。
- 保証期間は使用開始時期・使用期間にかかわらず、保証書に記載の期間です。修理後も保証期間に変更はありません。
- 保証期間内であっても、保証内修理適用判断については、当社権限にて実施させていただきます。全て無料保証修理をお約束するものではありません。

- ①ご購入日から保証期間内に正常なご使用で故障が発生した場合、製品と保証書をご持参のうえ、お買い上げ販売店又は当社カスタマーセンターにお申しつけください。当社無料修理保証規定に基づき無償で本体を修理いたします。
- ②本製品をネットオークション、ネットフリーマーケット、転売品、中古品またはそれに類する条件で入手した場合は製品保証の対象外となります。
- ③本製品を他者から譲り受けた場合、製品保証の対象者は購入者本人となります。当保証規定に基づく修理の依頼は購入者本人（購入したことを証明し得る者）が行う必要があります。

④保証期間でも次のような場合には有料修理となります。

- ※使用上の誤り、または改造や不当な修理による故障または損傷。  
当社によらない分解、改造（ソフトウェアを含む）、修理等が行われた痕跡がある場合。
- ※お買い上げ後の取付場所の移動、落下、引越し、輸送、強い衝撃等による故障または損傷。
- ※火災、塩害、ガス害（硫化ガスなど）、虫害、鼠害、地震、落雷、津波および風水害、その他天災地変、錆、カビ、たばこの煙等による汚れ、ゴミや埃などの異物混入、あるいは異常電圧などの外部要因による故障または損傷。
- ※一般家庭用以外（業務用、または異常な連続使用など）のご使用、船舶への搭載などに使用された場合の故障または損傷。
- ※保証書の提示がない場合。購入日が確定できるレシート、納品書、販売店からの発送メール等が無い場合。
- ※保証書にお買い上げ年月日、お客様名、販売店名の記入のない場合、あるいは字句を書き換えられた場合。
- ※付属品（リモコン、アダプター等）と消耗品（バッテリー、フィルター等）の交換。
- ※液晶パネルのドット抜けは製品の性質上、初期不良・修理・返品制度の対象外となります。

⑤サポート及び保証書は日本国内にのみ有効です。Effective only in Japan.

製品名		浴室テレビ DC-BTV19	
保証期間（お買い上げ日より）		お買い上げ日	
本体 2年間		年 月 日	
お客様	フリガナ		
	お名前	様	
	ご住所 〒 -		
	電話番号( )	-	
取扱販売店名・住所・電話番号			
印			
※記入、捺印がない場合は保証対象となりません。 ※ただし、販売店および購入日を証明できる書類（レシート、納品書、領収証等）がある場合は保証対象となります。			

発売元:株式会社アグレクション Agrexsione  
〒343-0003 埼玉県越谷市船渡124-1  
カスタマーセンター

048-940-7305

受付時間:平日 9:00~17:00(土日祝祭日および弊社指定休日を除く)  
<https://www.agrexsione.co.jp>