

商品名：10インチ
防水ポータブル ブルーレイ™プレーヤー

型番：B10WP

取扱説明書

保証書添付

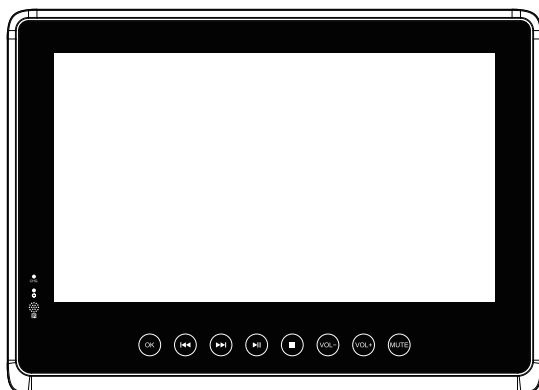

-この度は弊社製品をお買い上げいただきまして誠にありがとうございます-

- ご使用前に必ずこちらの取扱説明書を必ずお読みいただき、内容を十分理解された上で正しくご使用ください。
特に「安全上のご注意」はご使用前に必ずお読みになり正しくお使いください。
- お読みになられた後は、いつでも取り出せるところに大切に保管してください。
※外観および仕様は改良のため予告なく変更することがあります。
- 保証書は必ず「お買い上げ日・販売店名」等、必要事項の記入をお確かめの上、販売店からお受け取りください。
- 本製品は一般家庭用です。業務用途などに使用しないでください。

 本製品は日本国内専用品であり、日本国内でご使用いただくために設計・製造されたものです。

目次

使用上の注意	2~3
防水に関するご注意	4
液晶パネルの保護フィルム、タッチパネル、ディスクドアの閉め方について	5
ディスクについて	6~7
製品内容	8
各部の名称	8~9

準備する

リモコンを使う	10
リモコンの機能一覧	11
ACアダプター、車載用シガーソケットDCアダプターを使う、充電する	12

ディスクを見る

ディスクを再生する	
基本操作、ディスクメッセージ	13
ボタン操作について	
再生/一時停止、停止、前/次へ、早送り/早戻し	14
数字、メニュー、タイトル/ポップアップ	15
メディアセンター、音量+/-、消音、設定	15
リピート、青(ズーム)	16
画面表示、字幕、音声	17
赤(プログラム)、サーチ	18
便利な再生機能	
ブックマーク機能	19
OSC(オンスクリーンコントロール)機能	20
メディアセンター、再生ファイルの種類	21
設定画面を使う	
設定画面の基本操作方法	22
基本設定	
システム設定、言語設定	22
再生設定、安全設定	23
映像設定	
画面調整	24
映像処理	24
音声設定	
音声出力	25
システム情報	25



外部端子

イヤホン端子を使用する	26
HDMI入力端子のある機器とつなぐ(テレビやモニター等)	26
USB端子を使用する、SD/MMCスロットを使用する	27











その他







主な仕様	28
故障かな?と思ったら、お手入れについて	29
アフターサービス、免責事項、保証規定	32~33







使用上の注意 正しく安全にご使用いただくために必ずお読みください

 警告	この表示を無視して、誤った取扱いをすると、人が死亡または重傷を負う可能性が想定される内容を示しています。
 注意	この表示を無視して、誤った取扱いをすると、人が損害を負う可能性および物的損害の発生が想定される内容を示しています。















■ 本体、電源コードについて





 警告	 コンセントを抜く	火災・感電の原因となりますので、本体や電源コードが異常なとき(煙が出ている・異常に熱い・変なにおいがする)は、ただちにご使用をやめて、電源コードをコンセントから抜いてください。
	 分解禁止	火災や感電の原因となりますので、絶対に分解や改造等を行わないでください。
	 禁止	火災や感電の原因となりますので、本体内部に水や異物が入ったときは、ただちにご使用を中止し、電源コードをコンセントから抜いてください。特にお子様のいるご家庭ではご注意ください。
	 コンセントを抜く	火災や感電の原因となりますので、電源プラグはコンセントの根元までしっかり差し込んでください。また、電源プラグに濡れた手で触れないでください。
	 コンセントを抜く	ケガや感電の原因となりますので、お手入れの際は必ず電源コードを抜いてから行ってください。また、雷が鳴っているときは、本体・電源コードに触れないでください。落雷すると、感電する恐れがあります。
	 コンセントを抜く	火災や感電の原因となりますので、本製品が破損した場合は、そのままご使用にならず、電源コードをコンセントから抜いてください。
	 注意	本製品を指定された、電源電圧以外でご使用にならないでください。 指定以外の電源電圧で使用すると、火災・感電・故障の原因になります。 電源プラグはすぐに抜けるように容易に手が届く位置のコンセントをご使用ください。
	 禁止	引火ガスが発生する場所で使用しないでください。ガスに引火し、火災の原因となります。ガソリンスタンドでの給油中など、引火ガスが発生する場所では本体の電源を切り、充電もしないでください。
 注意	本製品内部から出た液体が目に入ったときは、すぐにきれいな水で洗い、眼科の医師の治療を受けてください。そのままにしておくと、目に障害を与える原因となります。	

 注意	 禁止	本体を傾いた場所や不安定な場所に設置しないでください。 本体が落下して、破損やケガをする原因になります。
	 禁止	本体の内部に異物を入れないでください。特にお子様のいるご家庭ではご注意ください。 また、本製品を乳幼児には触れさせないでください。故障や火災・感電の原因になります。
	 禁止	本体を持ち運ぶときは、過度の衝撃や振動を与えないでください。故障や破損の原因になります。
	 禁止	電源コードを傷つけたり、破損・切断・加工をしないでください。また、電源コードを束ねたり、延長・固定・タコ足配線で使用しないでください。発熱などにより火災・故障の原因になります。電源コードが傷ついている場合はただちに使用をやめてください。火災や感電の原因になります。電源コードが傷んだら、お買い上げの販売店または弊社カスタマーセンターにご依頼ください。
	 コンセントを抜く	本製品を移動させるときは、ディスクを取り出し、電源コードをコンセントから抜いてください。 また、長期の外出をするときや長期間ご使用にならないときは、安全のため、必ず電源コードをコンセントから抜いてください。火災などの原因になります。
	 注意	リモコンの電池は極性の向きを正しく入れてください。誤って入れると、破裂、液漏れの原因になります。また、電池を加熱・分解すると破裂する危険があります。

注意	 禁止	本製品の通風孔をふさいだり、風通しの悪い場所に設置しないでください。閉めきった車内や、直射日光に当たる場所に設置、放置しないでください。本体内部が高温になり故障の原因となります。
	 禁止	走行中、運転されている方は危険ですので、絶対に本製品の操作等をしないでください。
	 禁止	通電中の本機や電源コードに長時間触れないてください。長時間皮膚が触れたままになると、低温やけどの原因となることがあります。
	 禁止	本機や電源コードを、布や布団などでおおった状態で使用しないでください。熱がこもってケースが変形したり、火災の原因となることがあります。
	 禁止	本体内部の部品をさわらないでください。ケガの原因になることがあります。また、高温になった部品にさわると、やけどの原因となることがあります。ケースなどの外装部品が破損しても本体内部の部品には触れないでください。高電圧部品により感電することがあります。
	 分解禁止	分解や改造をしないでください。火災や感電の原因となります。点検や修理は、お買い上げ店、または弊社カスタマーセンターにご依頼ください。

■ 内蔵のバッテリーについて

警告			
 禁止	バッテリーを火のそば、ストーブのそばなどの高温の場所で使用・放置しないでください。バッテリーが発熱・破裂・発火の原因となります。	 禁止	バッテリーを火の中に入れて、加熱しないでください。バッテリーが発熱・破裂・発火の原因となります。なお、水に濡れた場合でも加熱用機器などで強制的に乾燥させないでください。
 分解禁止	バッテリーを分解・改造・修理しないでください。バッテリーでの火災・感電の原因となります。	 禁止	バッテリーの周りにコップや花びんなど、液体の入った容器を置かないでください。液体がこぼれて濡れると発熱・破裂・発火の原因となります。
 禁止	バッテリーを水や汗・海水などで濡らさないでください。バッテリーパックが発熱・破裂・発火の原因となります。	 禁止	バッテリーを屋外や浴室など、水がかかる場所に置かないでください。濡れると発熱・破裂・発火の原因となります。
 禁止	バッテリーの端子を針金などの金属で接続しないでください。バッテリーパックが発熱・破裂・発火の原因となります。	 禁止	バッテリーを落としたり強い衝撃を与えないでください。バッテリーが発熱・破裂・発火の原因となります。
 禁止	バッテリーを金属製のネックレスやヘアピン等と一緒に持ち運んだり保管しないでください。バッテリーがショート状態となり、発熱・破裂・発火したり、ネックレスやヘアピンなどが発熱する原因となります。	 禁止	バッテリーは付属または指定のバッテリーを使用してください。また、バッテリーは本製品のみで使用してください。バッテリーが発熱・破裂・発火の原因となります。
 禁止	濡れたバッテリーを充電しないでください。発熱・破裂・発火・感電・故障の原因となります。万一、液体がかかってしまった場合は、ただちに本体の電源を切るか、バッテリーを外してください。	 禁止	引火ガスが発生する場所で使用しないでください。ガスに引火し、火災の原因となります。ガソリンスタンドでの給油中など、引火ガスが発生する場所では本体の電源を切り、充電もしないでください。
 禁止	所定の充電時間を超えても充電が完了しない場合は、充電をやめてください。バッテリーが発熱・破裂・発火する可能性があります。	 注意	バッテリー内部から出た液体が目に入ったときは、すぐにきれいな水で洗い、眼科の医師の治療を受けてください。そのままにしておくと、目に障害を与える原因となります。
 注意	<p>本体・バッテリー・ACアダプターに発煙・異臭などの異常が発生したり、破損した時は、すぐに次の作業を行ってください。</p> <p>1.使用中(充電中を含む)であれば、ACアダプターを家庭用交流100Vコンセントから抜いてください。</p> <p>2.冷えた事を確認し、本体の電源を切り、バッテリーを取り外してください。そのまま使用(充電)すると、バッテリーが発熱・破裂・発火したり、本体が発熱する原因となります。</p>		

注意			
 禁止	本体・バッテリーを直射日光の強いところや炎天下の車内など、バッテリーが高い温度になるところで使用・放置しないでください。バッテリーが発熱・破裂・発火の原因となります。	 禁止	バッテリーを幼児の手の届く場所には置かないでください。ケガなどの原因となります。また、幼児が誤って飲み込むと、窒息の恐れがあります。
 分解禁止	本体とバッテリーとの間に水などの液体・金属片・燃えやすいものなど、異物を入れないでください。火災・感電・故障原因となります。	 禁止	汗をかいた手で触ったり、汗をかいた衣服のポケットに入れないでください。発熱・故障の原因となります。

防水に関するご注意

- 製品本体は防水仕様となっています。リモコンは防滴仕様となっています。
- 水のかかる場所ではACアダプターを接続しないでください。
- ディスク/外部端子カバーをしっかりと閉じた状態の本体は、IPX6の防水機能を有しております。雨や水しぶきの掛かる場所でも使用できる仕様となっておりますが、全ての状況での動作を保証するものではありません。
- ディスクドア、端子カバー、リモコンの電池ふたが開いていたり隙間があると、内部に水が入り故障の原因となります。お使いになる前に、それぞれのカバーやふたのゴムパッキンにひび割れやその他異常が無いこと、ディスクドア、端子カバー、リモコンの電池ふたが完全にロックされていることを確認してください。
- 水のかかる場所やぬれた手で、カバーやふたの開け閉め、ブルーレイディスク/DVDやCD、USBメモリー、SDメモリーカードの出し入れを行わないでください。
- 水中に沈めたり、水中で操作しないでください。
- 誤って水中に入れた場合は、すぐに水中から出して乾いたやわらかい布でふいでください。
- 洗剤、石けんやシャンプーなどがついた場合は、水流を弱めた常温の水道水で洗い流してから、乾いたやわらかい布でふいでください。
- 水中・水没での使用・ディスクドアが開いた状態で水場等で使用による浸水等が原因の故障は保証の対象外となります。
- ディスクドアを開けるときには、内部に水が入らないようまわりの水滴をふき、機器の液晶画面を下にして置いた状態で開けてください。液晶画面を下にするときは、静かに置き、傷をつけないようご注意ください。ディスクドアを開けて、ディスクドアの内側に水滴がある場合は乾いたやわらかい布でふいでください。

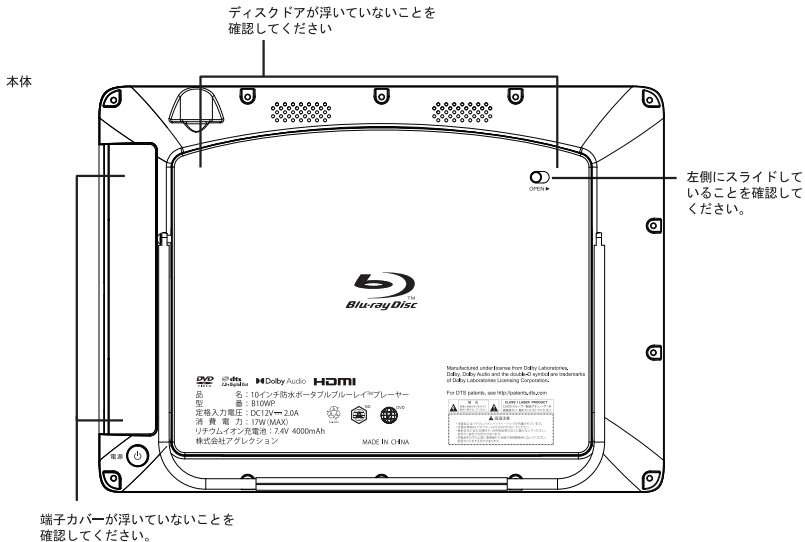

液晶パネルの保護フィルムについて

輸送中のキズや汚れを防ぐため、出荷時に液晶保護フィルムが貼られています。
ご使用になる際は、液晶保護フィルムを剥がしてご使用ください。

●剥がし方

本体左上または右上から保護フィルムをゆっくり剥がしてください。
爪や先の尖ったもので挟み込む場合は、パネルに傷がついてしまう可能性がありますので注意してください。

タッチパネルについて

本体の操作部には、タッチ式のパネルが採用されています。ボタンのマーク付近を指で軽く触れて操作してください。

指を強く押し付けたり、複数の指で押ししたりすると、正常に認識されません。一度指を離し、再度軽く触れてください。

■ご注意ください

- ・タッチパネル面に重いものを乗せないでください。タッチパネル故障の原因となります。
- ・次の場合、タッチパネルに触れても動作しないことがありますのでご注意ください。
 - 手袋をしたままでの操作
 - 爪先での操作
 - 異物を操作面に乗せたままでの操作
 - 保護シートやシールなどを貼った操作
 - 濡れた状態での操作
- ・濡れた状態で操作するときは、付属のリモコンをお使いください。
- ・タッチパネルを先が尖ったもの（爪/ボールペン/ピンなど）でこすったり押ししたりしないでください。
- ・画面のよごれは、柔らかい布で軽く拭き取ってください。手で強く押ししたり、硬い布でこすると表面に傷がつくことがあります。

ディスクドアの開め方について

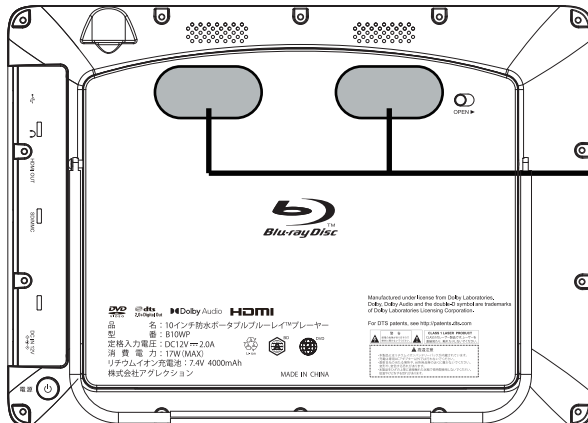

こちらの部分二か所を「カチッ」と音が鳴るまで両手で押してください。

ディスクについて

●再生できるディスク

ディスクの種類

- 市販/レンタルディスク
- ブルーレイディスク
- DVD-VIDEO
- ビデオCD/音楽用CD
- 記録ディスク
 - BD-R/RE
 - DVD-R/-RW(ファイナライズ済ディスク)
 - CD-R/-RW
 - DVD-R/+RW(ファイナライズ済ディスク)

●ブルーレイディスク/DVD/CDについてのご注意

本機は以下のフォーマットで記録したCD-ROM/CD-R/CD-RWを再生できます。

- 音楽用フォーマット
- ビデオCDフォーマット
- ISO9660 レベル1/Joliet準拠のMP3音声トラック
- JPEG画像ファイル

本機は以下のフォーマットで記録したDVD-ROM/DVD-R/DVD-RW/DVD+R/DVD+RW/BD-R/BD-REを再生できます。

- BD-MV
- BD-AV
- AVCHD
- DVD-VIDEO
- DVD-VR
- UDF(ユニバーサルディスクフォーマット)準拠のMP3音声トラック、JPEG画像ファイル

本機は録画したデジタル放送の番組を再生できる、AACs、CPRM^{*}に対応しています。

- ブルーレイディスクに著作権保護されたコンテンツを再生するために著作権保護技術「AACs」を採用しています。
- DVDに記録した地上デジタル放送やBSデジタル放送は、著作権保護のためCPRM対応プレーヤーでなければ再生できません。

★CPRM(Content Protection for Recordable Media)とは、録画回数に制限がある番組に対する著作権保護技術です。

●再生できないディスクについて

本機では以下のディスクなどを再生することはできません。

- HD DVD
- DVD-RAM
- フォトCDフォーマットで記録したCD-ROM
- CD-EXTRAのデータ部分
- DVDオーディオ
- MP3/JPEG画像を含まないデータDVDおよびデータCD
- スーパーオーディオCDのHD(ハイデンシティ)レイヤー
- このページで記載のフォーマット以外で記録したCD-ROM/CD-R/CD-RW

次のようなディスクも再生できません。

- 本機では再生できないリージョンコード(地域番号)の市販のDVD及びブルーレイディスク
- 円形以外の特殊な形状(カード型・ハート型など)をしたディスク
- 紙やシールの貼られたディスク
- ゼロハンテープやレンタルディスクのラベルなどの糊がはみ出たり、はがした痕のあるディスク
- 傷の多いディスク

●再生時のご注意

記録済みのCD-R/-RW+DVD-R/-RW+DVD+R/+RWは、傷や汚れ、また記録状態や記録機器、CD/DVD書き込みソフトの特性が原因で再生できないものがあります。

データ再生に関しては、エンコード方法などによって再生できないものもあります。

記録型DVDの記録終了時に終了情報を記録する「ファイナライズ」作業を行っていないディスクは再生できません。(詳しくはレコーダー等の取扱説明書をお読みください)

記録型メディアによっては、適切にファイナライズ作業が行われていても本機のいくつかの再生機能が使えなかったり、ディスクが正常に再生できない場合があります。また、パケットライト方式およびマルチセッションで作成されたデータCD/データDVDには、再生できないものがあります。

本製品はコンパクトディスク(CD)規格に準拠した音楽ディスクの再生を前提として設計されています。いくつかのレコード会社より著作権保護を目的とした技術が搭載された音楽ディスクが販売されていますが、これらの中にはCD規格に準拠していないものがあり、本製品では再生できない場合があります。

DVD規格に準拠した面と、音楽専用面とを組み合わせたDual Discの音楽専用面は、コンパクトディスク(CD)規格には準拠していないため、本製品での再生は保証いたしません。

DVDハイブリッドディスクは、記録方式が従来のDVD規格とは異なるため、本製品での再生は保証いたしません。

● ブルーレイディスク・DVD・ビデオCD再生時の操作について

ブルーレイディスク・DVD・ビデオCDはソフト制作者の意図により再生状態があらかじめ決められていることがあります。本機ではソフト制作者が意図したディスク内容に従って再生を行うため、操作したとおりに機能が働かない場合があります。再生するディスクに付属する取扱説明書も必ずご覧ください。

● リージョンコード(地域番号)について

リージョンコードは著作権保護を目的に設けられた制度です。市販のパッケージには、販売地域によって、リージョンコードが表示されています。

※地域番号が同じでも日本向け以外のディスクでは正常に再生できない場合があります。

ブルーレイディスクには地域番号に「A」が含まれているときは、本機で再生可能です。



DVDディスクには地域番号に「2」が含まれているときは、本機で再生可能です。



● ディスクの取扱いについて

- 再生面に手を触れないように持ちます。

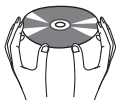

- 直射日光が当たるところなど、温度の高いところ、湿度の高いところには置かないでください。
- ケースに入れて保管してください。
- 指紋やほこりなどによるディスクの汚れは、映像・音声の乱れの原因となります。取扱いには十分ご注意ください。
- ディスクのお手入れは、ディスクの取扱説明書等をご覧ください。
- ディスクを絶対に曲げないでください。破損や変形の原因となり、再生できなくなる場合があります。



製品内容

- ・ブルーレイ™プレーヤー本体
- ・AC電源アダプター
- ・リモコン
- ・動作確認用ボタン電池
- ・DCアダプター（シガーソケットアダプター）
- ・イヤホン
- ・取扱説明書／保証書（本書）
- ・リモコン用ふたしめ器具

各部の名称

●液晶画面と操作部

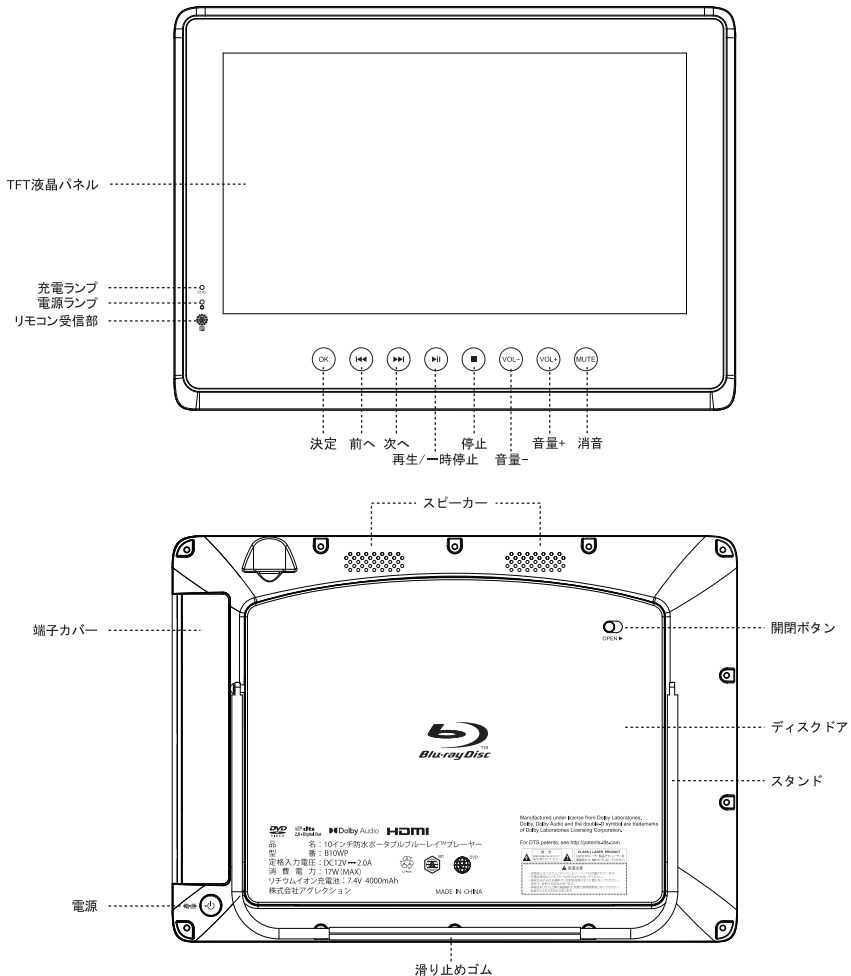

※操作ボタンの各機能は、ボタン操作について(P14～18)を参照下さい

各部の名称

●側面

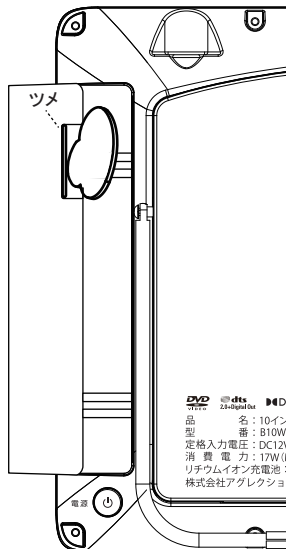
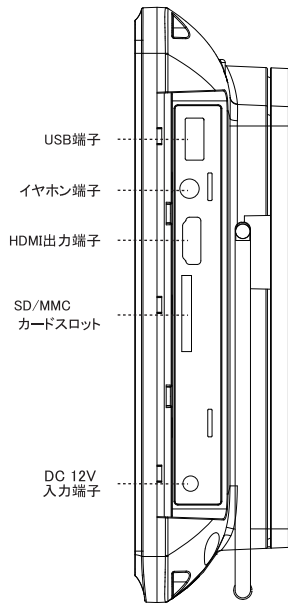

※端子カバーを開ける際
防水構造のため固くて開きづらい
ことがあります。
付属のリモコン用ふたしめ器具を
ツメに引っかけて押し出すように
外側へスライドさせると
開きやすい場合がございます。

■ご注意ください
端子カバーを閉める際は
カバーを奥まで押し込みツメの
部分を強く押して閉めてください。

準備する

リモコンを使う

1. リモコンを裏返し、背面下部にあるふたを「Open」の方向に回して開けます。
※ふたの内部にパッキンが付いているため回りにくくなっています。ふたしめ器具を使って回してください。
2. ボタン電池の「+」面を上にしてはめこみ、ふたを戻します。
3. ふたを「Close」の方向に回して閉めます。

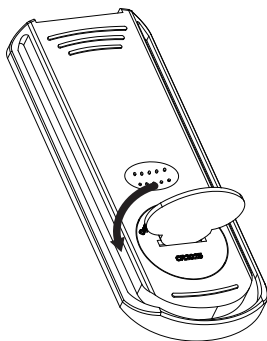

1

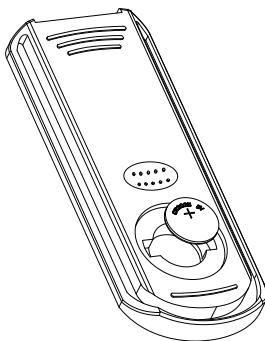

2

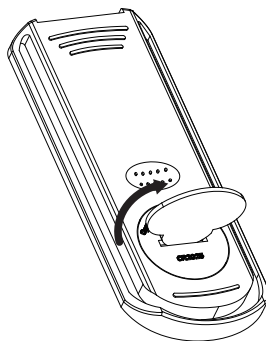

3

■ご注意ください

- ・リモコンを使用する場合は、本体の受光部に向けて操作してください。
- ・使用範囲は本体受光部正面から約5m、左右30度以内で使用してください。
※操作可能範囲は使用状況により変わります。
- ・本体受光部に直射日光や強い照明が当たった場合、受光部が破損し、受光できなくなる恐れがありますので、ご注意ください。
- ・リモコンを投げ、落とすなど過度の衝撃を与えないでください。
- ・リモコンは防滴仕様です。水に濡らしたり、湿度の高いところでは、使用、保管しないでください。
- ・ボタン電池を入れ替えたときに、リモコンが正しく動作しないときがあります。このようなときは、ボタン電池を一度取り出し、5分以上経ってから再度入れ直してください。
- ・リモコンを分解、改造、修理しないでください。また他の機器には使用しないでください。
- ・付属の電池は試供品ですので、早めの交換をお願いします。(リチウム電池:CR2025)
- ・ボタン電池は乳幼児の手の届かない所に置いてください。誤って電池を飲み込むと、中毒の原因となります。万一飲み込んだとき、または飲み込んだ恐れがあるときは、直ちに医師に相談してください。

リモコンの機能一覧

電源 : 本体電源を入れます
メディアセンター : 「ディスク/SD/USB メディア切替」
メニュー : ディスクのメニュー画面が表示されます
消音 : 音声を消すことができます

リピート : 繰り返し再生することができます
数字入力ボタン : 再生中のディスク情報を画面上部に表示します
画面表示 : 字幕の選択をすることができます
字幕切替 : OSC(オンスクリーンコントロール)機能を使用します
OSC : ディスク再生中ご覧になりたい位置から再生できます
サーチ : 入力項目を消去します
消去 : 入力項目を消去します

音声切換 : 音声やサウンドトラックを切り替えることができます
タイトルポップアップ : タイトルメニューやポップアップメニューを表示します
2ndオーディオ : ピクチャインピクチャーの音声を切替えます
アングル : ディスク再生中、映像のアングルを切り換える際に使用します。

設定 : 設定の確認や各種設定を変更することができます
▲ OK ▼ ◀ ▶ : 上、下、左、右カーソルを移動することができます
操作や設定を決定します
PIP : ピクチャインピクチャーを表示します
音量 [+-] : 音量を調整することができます
戻る : 上との設定や画面に戻ることができます
■ 停止 : 再生している状態から停止状態にすることができます
■ 再生/一時停止 : 再生開始と一時停止をすることができます

◀◀ 早戻し : 早戻し再生をすることができます
▶▶ 早送り : 早送り再生をすることができます
◀◀ 前へ : 前のチャプターやトラックへ移動します
▶▶ 次へ : 次のチャプターやトラックへ移動します

赤 プログラム	緑 ブックマーク 登録	黄 ブックマーク 視聴	青 ズーム
-------------------	--------------------------	--------------------------	-----------------

赤、緑、黄、青ボタン : 画面上の指示に応じて使用します
 赤ボタン(プログラム) : プログラム再生します
 青ボタン(ズーム) : 画面を拡大 縮小します
 緑ボタン (ブックマーク登録) : ブックマークを設定します
 黄ボタン (ブックマーク視聴) : 設定したブックマークを表示します

■ご注意ください

- ・リモコンを使用する場合は、本体の受光部に向けて操作してください。
- ・使用範囲は本体受光部正面から約5m、左右30度以内で使用してください。
 ※操作可能範囲は使用状況により変わります。
- ・本体受光部に直射日光や強い照明が当たった場合、受光部が破損し、受光できなくなる恐れがありますので、ご注意ください。
- ・リモコンを投げる、落とすなど過度の衝撃を与えないでください。
- ・リモコンは防滴仕様です。水に濡らしたり、湿度の高いところでは、使用、保管しないでください。
- ・ボタン電池を入れ替えたときに、リモコンが正しく動作しないときがあります。このようなときは、ボタン電池を一度取り出し、5分以上経ってから再度入れ直してください。
- ・リモコンを分解、改造、修理しないでください。また他の機器には使用しないでください。
- ・付属の電池は試供品ですので、早めの交換をお願いします。(リチウム電池:CR2025)
- ・ボタン電池は乳幼児の手の届かない所に置いてください。誤って電池を飲み込むと、中毒の原因となります。万一飲み込んだとき、または飲み込んだ恐れがあるときは、直ちに医師に相談してください。

ACアダプターを使う

1. 本体のDC12V入力端子にACアダプターの出力ジャックを差し込みます。
2. ACアダプターをコンセントに差し込みます。

■ご注意ください

- ・製品に付属されている以外のACアダプターを使用された場合、故障や破損の原因となりますので使用しないでください。
- ・使用しない時、お手入れや点検を行うときは電源を切り、電源プラグをコンセントから抜いてください。
- ・テレビと接続する際は、必ず本機とテレビの電源を切ってから行ってください。
- ・端子は奥までしっかり差し込んでください。映像や音声正常に出ない場合があります。
- ・ACアダプターの出力ジャック端子を本体接続時に、ジャック端子に過度の衝撃を加えると、DC12V入力端子が破損する可能性があります。

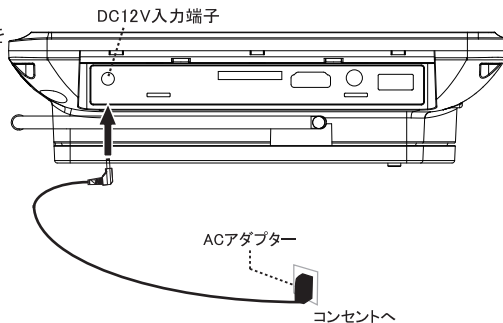

DCアダプター（シガーソケットアダプター）を使う

1. 本体のDC12V入力端子にDCアダプターの出力ジャックを差し込みます。
2. DCアダプターを車のシガーソケットに差し込みます。

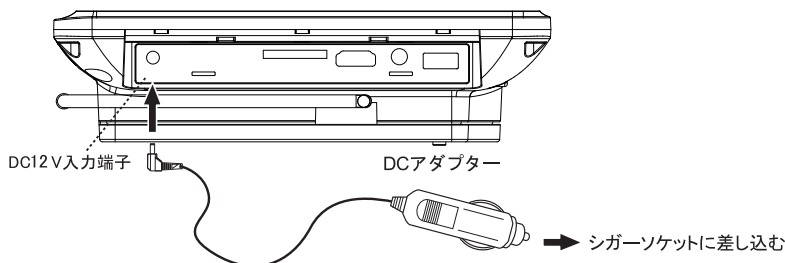

■ご注意ください

- ・シガーソケットアダプターは12V車専用です。12V以外のシガーソケットには使用しないでください。本体故障の原因となります。
- ・本製品を運転中に操作しないでください。事故の原因となります。
- ・車内に本体やアダプターを放置しないでください。特に高温になると本体が変形したり、バッテリー、BDローダー等 重要部品の故障原因となります。
- ・シガーソケットアダプターをご使用になるときは、先にエンジンを始動してから接続してください。故障の原因となります。
- ・シガーソケットアダプターを使用されないときは、シガーソケットからアダプターを抜いてください。

充電する

1. 本体DC12V入力端子にACアダプターの出力ジャックを差し込み、ACアダプターをコンセントに差し込みます。
充電中 … チャージランプ赤色点灯 電源ON … パワーランプ青色点灯
充電完了 … チャージランプ赤色消灯 電源OFF … パワーランプ青色消灯
2. 充電時間は電源OFFの状態では約4時間、電源ONの状態では約8～10時間で完了します。
3. BD/DVDの連続再生時間は最大約3時間です。

※ ACアダプターと同様にシガーソケットからも充電することができます。

※ バッテリーの容量が低下すると充電ランプが点滅します。その場合は、できるだけ早く充電を行うようにして下さい。

※ 内蔵バッテリーは繰り返しの充放電により消耗しますが、交換はできません。

ディスクを見る

ディスクを再生する

●基本操作

- 1) 本体背面の電源ボタンを3秒以上押し、またはリモコンの電源ボタンを押して電源を入れます。(電源を切る際も同じ操作になります。)
- 2) 本体裏の「OPEN」ボタンをスライドさせてディスクアを開けます。
- 3) ディスクのラベル印刷面を上にして、ディスクホルダー中央部にディスクをやさしく入れてください。このとき「カチッ」という音がしたのを確認してください。
- 4) ディスクカバーを閉じます。
 - ・ディスクの装着する方法を間違えていたり装着が不十分な場合は、ディスクが読み込めず“ディスク無し”と表示されます。
 - ・ディスクによっては、自動的に再生しないものや、メニュースクリーンが再生されないものがあります。
- 5) ブレーレイディスク・DVD-Video・ビデオCD・音楽CDは「OK」ボタン、または「▶▶(再生)」ボタンを押すと再生が始まります。ディスクによっては自動的に再生が始まります。画面にディスクメニューが表示された場合、リモコンの矢印キーで、お好みのメニューに合わせ、「OK」ボタンを押します。
- 6) BDAV・DVD-VR(MVR)・AVCHD・MP3・JPEGのフォーマットを記録したディスクを再生するときは、下記の画面が表示されます。リモコンの矢印キーで、目的のファイルに合わせて「OK」ボタンを押すと再生が始まります。
 - ※複数のファイルが存在する場合は、◀◀/▶▶ ボタンで次や前のページへ表示切替えさせることができます。

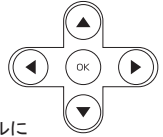

ディスクのフォーマットにより表示内容が違います。

BDAV
DVD-VR(MVR表示)
AVCHD
メディアセンター(MP3、JPEG)

■ご注意ください

- ・ディスクをセットする際、ホルダー中央部に無理な力を掛けると破損するおそれがあります。
- ・再生途中で突然電源を切ると本体内部の破損の原因となりますので、停止ボタンを押して再生を止めてから電源を切ってください。また、電源コードは電源を切った状態で取り外してください。
- ・操作中、“○”マークの表示が画面に出る場合は、本製品またはディスク側で操作が無効であることを意味します。
- ・ディスクの再生中にメニュー画面が表示されたり、操作内容が表示されたときは、表示の指示に従って操作してください。
- ・日本語の文字は正しく表示がされない場合もございます。
- ・DVDディスクやブルーレイディスクの高容量ディスクを再生した際に機械内部より機械動作音が大きく聞こえる場合がございますが故障ではありません。

●ディスクメッセージ

下記メッセージが画面上に表示された場合があります。使用するディスクにご確認ください。

- リージョンエラー
本機が再生できる地域(リージョン)であるBlu-rayの「A」、DVDの「2」と違うディスクを再生しようとした場合に表示されます。規定リージョンコード以外のディスクは再生できません。
- パスワード(暗証番号)入力画面
ディスクによっては視聴制限を設けているものがあります。本機で視聴制限レベルを設定したとき、ディスクとの視聴制限レベルと合わない場合に表示されます。設定した暗証番号(初期パスワードは「0000」です)を入力することによって、ロックが解除されます。

■ご注意ください

- ・本機は全てのディスクの再生に対して責任を負いません。
- ・ディスクによっては、操作制限等により、正常に再生できない場合があります。
- ・記録条件・記録状態・記録品質によって再生出来ない場合があります。記録機器(レコーダー等)側の説明書等もあわせてご確認ください。

ボタン操作について

●再生/一時停止ボタン



ディスクの再生、場面や曲の一時停止に使用します。一時停止中にこのボタンを押すと再生を開始します。一時停止中はディスクが回転しています。

●停止ボタン



- ・「停止」ボタンを1回押すと「仮停止」の状態になります。「再生」ボタンを押すと停止を行った位置から再生を続けます。
- ・「停止」ボタンを2回押すと「停止」の状態になります。「再生」ボタンを押すと最初から再生されます。

■ご注意ください

- ・ディスクによっては、操作制限等があり、「仮停止」「停止」の動作が正常に動作しない場合があります。
- ・ラストメモリー(レジューム)機能を利用される場合は、ラストメモリー機能の設定(P23)を「オン」にしてください。

図Aのメニューが表示された場合は、リモコンの「◀」または「▶」ボタンで選択を行い、「OK」ボタンで決定してください。

- ①ディスクの最初から再生が開始されます。
- ②停止した場所から再生が開始されます。
- ③メニューを閉じます。

- ※ディスクにより、停止した場所から正常に再生されない場合があります。
- ※ディスクの種類によっては、図Aのメニューは表示されません。(録画したディスクなど)
- ※再生途中で電源をOFFにした場合、図Aのメニューは表示されません。

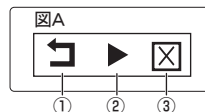

ディスクを取り出すときは

本体背面の「OPEN」ボタンをスライドさせディスクドアを開けます。ディスクドアが開いた事を確認すると自動でディスクの回転が数十秒後に止まります。回転が止まった事を確認してからディスクを取り出してください。

- ・ディスクの回転中は、ディスクに触れないでください。ケガ・故障の原因となります。
- ・ディスクを取り出す際に、ピックアップレンズ付近を触らないようご注意ください。
- ・取り出したディスクはケースなどに入れて保管を行ってください。

●頭出し(次)/(前)ボタン



次のチャプターやトラックへ移動します。



前のチャプターやトラックへ移動します。

■ご注意ください

- ・ディスクによっては操作制限があり、操作できない場合があります。
- ・シングルチャプター、シングルトラックのディスクは頭出し機能は使用できません。

●早送り/早戻しボタン (リモコンのみ)



ディスクの再生中に、このボタンを押すと、下記の倍速で早戻し再生します。

1段階 → 2段階 → 3段階 → 4段階 → 5段階 → 再生(等速)



ディスクの再生中に、このボタンを押すと、下記の倍速で早送り再生します。

1段階 → 2段階 → 3段階 → 4段階 → 5段階 → 再生(等速)

通常の再生速度に戻す場合は、再生ボタンを押して戻すことが可能です。

■ご注意ください

- ・ディスクによっては操作制限があり、操作できない場合があります。
- ・早送り、早戻し中は音声出力されません。

● 数字入力ボタン (リモコンのみ)

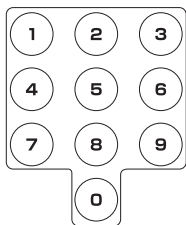

チャプターやトラックなどをダイレクトに選択します。

● メニューボタン (リモコンのみ)



このボタンを押すと、ディスクのメニュー画面が表示されます。ディスクによっては、この操作が制限されている場合があります。(記録ディスク使用不可)

● タイトル/ポップアップボタン (リモコンのみ)



このボタンを押すと、ディスクのタイトル画面が表示されます。ディスクによっては、この操作が制限されている場合があります。(記録ディスク使用不可)

● メディアセンターボタン



再生するメディアを切り替えます。対応しないSDカード、USBメモリーはエラーとなります。

● 音量+/- ボタン



本機から出力する音量を調整します。

■ ご注意ください

DVDビデオやブルーレイビデオでは、迫力のある効果音を得るために、通常の会話シーンの音量を小さくして録音されているものがあります。このようなディスクで会話シーンのときに音量調整を行うと、効果音のシーンや他のモードにしたとき、音量が大きすぎる場合があります。

● 消音ボタン



音声を消します。もう一度押すと元の音量に戻ります。

● 設定ボタン



このボタンを押すと、設定画面を表示します。

詳しくは、22～25ページをご覧ください

●リピートボタン（リモコンのみ）



特定のタイトル、チャプター、トラックを繰り返し再生することができます。

- 再生中（記録ディスク使用不可）
チャプター → タイトル
- 音楽CD再生中
トラック → オール
- 画像再生中
トラック → オール
- MP3ファイル再生中
シングル再生 → シングルリピート → フォルダリピート

■ ご注意ください

- ディスクによっては操作制限があり、この操作ができない場合があります。
- CDやMP3、JPEGは、記録状態によって、この操作ができない場合があります。

●青（ズーム）ボタン（リモコンのみ）



ディスクの再生中にこのボタンを押すと、下記の順で画面を拡大、縮小します。

■ 映像再生の場合

【ズーム】 2× → 3× → 4× → 1/2 → 1/3 → 1/4 → 元のサイズ



■ JPEG再生の場合

ズーム 100% → ズーム125% → ズーム150% → ズーム200% → ズーム75% → ズーム50% → ズーム25%



● 表示ボタン (リモコンのみ)



再生中のディスク情報を画面上部に表示して確認できます。
再生中にリモコンの「画面表示」ボタンを押すと下のように画面に表示されます。

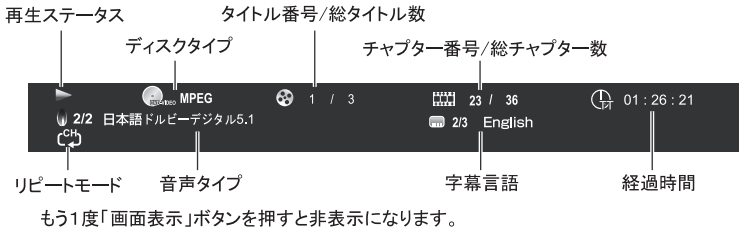

■ ご注意ください

- ディスクによっては、時間などが正常に表示されない場合があります。

● 字幕ボタン (リモコンのみ)



ディスクによっては字幕が記録されているものがあります。このボタンを押すことによって、字幕の選択をしたり、非表示にしたりします。(記録ディスク使用不可)

2/3 English

■ ご注意ください

- この機能はディスクに字幕情報が記録されていなければ使用できません。
- ディスクによっては、メニュー画面のみで設定可能な場合があります、再生中、この操作ができない場合があります。
- ディスクによっては、複数の言語が記録されている場合があります。

● 音声ボタン (リモコンのみ)



ディスクによっては音声、サウンドトラックが複数のチャンネルで記録されているものがあります。このボタンを押すことによって、それらのチャンネルを切り替えることができます。

2/2 日本語ドルビー デジタル5.1

■ ご注意ください

- この機能はディスクに音声情報が記録されていなければ使用できません。
- ディスクによっては、メニュー画面のみで設定可能な場合があります、再生中、この操作ができない場合があります。

●赤(プログラム)ボタン (リモコンのみ) (※DVDのみ)



チャプターやトラックの再生をお好みの順序に設定し再生します。
このボタンを押すと下のよう画面に表示されます。



リモコンの「OK」ボタンを押します。



タイトル チャプター

右のように表示が変わりますので、上/下ボタンで数字を、左/右ボタンでタイトル/チャプターの選択を行ってください。

リモコンの「OK」ボタンを押すと確定され、次のリストへカーソルが移動します。

「再生」ボタンを押すとプログラムリストに登録した順に再生されます。

●サーチボタン (リモコンのみ)



ディスク再生中に、タイトル番号、チャプター番号、または時間を入力することによって、ご覧になりたい位置から再生することが可能です。
このボタンを押すと下のよう画面に表示されます。



上/下方向ボタンでタイトルとチャプターの再生時間を切替えることが可能です。



左/右方向ボタンでご覧になりたいタイトル番号、トラック番号、チャプター番号、時間のいずれかにカーソルを移動させます。

リモコンの「OK」ボタンを押します。例としてタイトル番号では、下のよう上/下方向ボタンや数字ボタンで番号や時間を入力し、「OK」ボタンを押すと、指定した場所から再生を開始します。



便利な再生機能

●ブックマーク機能

ブックマーク(しおり)を付けておくと、すぐにその場所に飛び越すことができます。

「ブックマーク位置を登録する」

再生中に位置登録したい場面でリモコンの緑「ブックマーク登録」ボタンを押します。
ボタンを押すと、下のように表示され、最大12地点の登録ができます。

ブックマーク: 1/12 タイトル: 1 チャプター: 18 時間: 00:57:02

再生中ブックマーク数/最大ブックマーク数

・ブックマークリスト表示

黄(ブックマーク視聴)ボタンを押して一覧表示。



再生中にリモコン「◀ ▶」カーソルボタンで再生したブックマーク番号を選択し、「OK」ボタンを押すと再生します。

削除するには「消去」ボタンを押します。

緑(ブックマーク登録)ボタンを押すと表示が消えます。

■ご注意ください

- ・ブックマーク画面を表示中、再生は停止されます。
- ・ブックマーク位置は再生を停止すると消去されます。
- ・ディスクによって正常に動作しない場合があります。
- ・録画されたディスクは記録状態により異なりますので動作保証外となります。

● OSC (オンスクリーンコントロール) 機能

再生中にリモコンの「OSC」ボタンを押すと以下のように表示され、各機能が使用できます。

カーソルボタンで項目を選択して、設定を行って操作を行います。

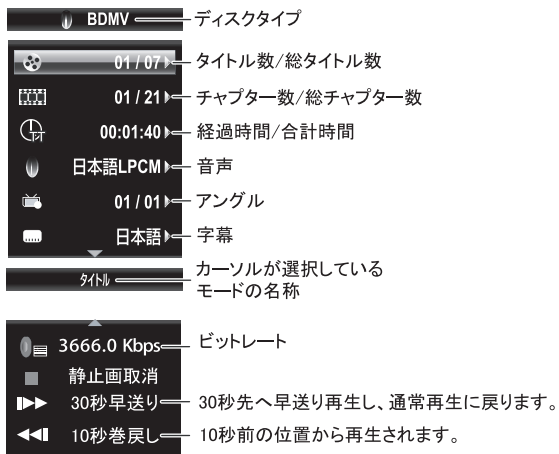

●メディアセンター(USBメモリー・SD/SDHCメモリーカードの再生)

動画ファイル、音楽ファイル、画像ファイルを再生するメディアセンターの操作方法

メディアセンターを開く

USBメモリーやSD/SDHCメモリーカード、データディスクを挿入し、「Blu-ray」ロゴ画面が表示されている状態で、リモコンの「メディアセンター」ボタンを押すと、下のよう画面が表示されます。

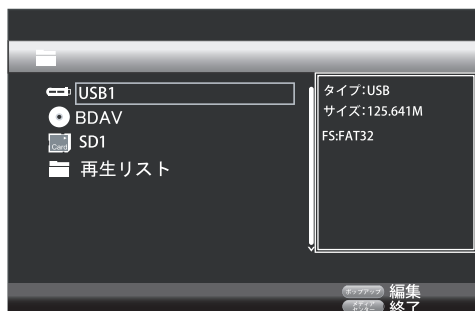

カーソルで選択されている項目の情報が表示されます。

USB1・・・USBメモリーのデータを読み込みます。

BDAV・・・ディスクレー挿入されたディスクを読み込みます。

※記録ディスクのタイプに応じて表示されます。

SD1・・・SDメモリーカードのデータを読み込みます。

再生リスト・・・再生リスト登録されたファイルを表示します。

※再生リストの編集はタイトルポップアップボタンにて行ってください。

対応する形式であっても、すべてのファイル、すべてのメモリーカードの動作保証をするものではありません。

ディスクやメディアに記録されているファイル名は正常に表示されない場合があります。

●再生するファイルの種類を選択する

フォルダを開くと下のように表示されます。



①・・・アイテム番号/総アイテム番号を表示します。

②・・・現在のフォルダ階層を表示します。

③・・・1つ前の階層に戻ります。

写真、音楽、動画、AVCHDはUSBやSD/SDHCに記録されているフォルダではなく、記録されているファイルの種類を分類するために本機が自動で表示しています。

設定画面を使う

● 設定画面の基本操作方法

「設定」ボタンを押すと下記の画面が表示されます。

設定画面

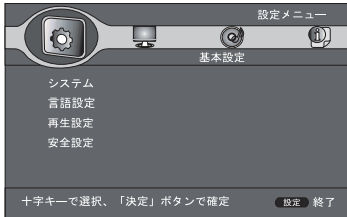

※製品バージョンの違いにより設定内容が表と異なる場合がございます。
※ディスクの種類によって、設定機能が反映されない場合がございます。
※再生中は、一部の設定ができません。再生を完全に停止またはディスクやメモリーを取り外した状態で行ってください。

設定画面の基本操作方法

- リモコンの「▲ ▼ ◀ ▶」ボタンと数字ボタン、「OK」ボタンを使用します。
- 「◀ ▶」ボタンで設定項目を選択し、「▲ ▼」ボタンで各項目の内容の設定に移ります。
- 設定画面を終了するには「設定」ボタンを押します。

● 基本設定

システム

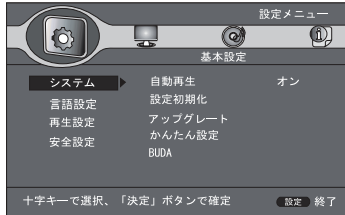

- 自動再生...ディスクの自動再生を設定します。
- 設定初期化...設定を工場出荷時へ戻します。
- アップグレード...管理用項目です。使用しないでください。
- かんたん設定...機器の初期設定をします。
- BUDA...BD-LIVEで使用するUSB、SDカードの選択や、「BUDA」フォルダ内のデータ消去や空き容量の確認が可能です。
※本製品は対応しておりません。

言語設定

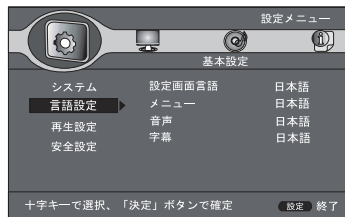

- 設定画面言語...設定画面の表示言語を設定します。
日本語、または英語(English)が選択できます。
- メニュー...メニューの言語を設定します。
- ディスクによっては設定できる言語、できない言語があります。
詳しくはディスクの取扱説明書をご覧ください。
- 音声...音声の言語を設定します。
- ディスクによっては設定ができない言語があります。
詳しくはご使用のディスクの取扱説明書をご覧ください。
- 字幕...字幕の言語を設定します。

ディスクによっては設定ができない言語があります。
詳しくはご使用のディスクの取扱説明書をご覧ください。

再生設定

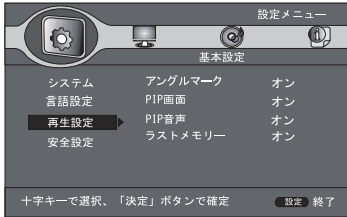

■ アングルマーク

アングル情報が書き込まれたメディアを再生したとき、画面に常にアングルマークを表示する設定です。この設定でアングルマークを表示していても、アングル機能はご使用いただけます。

- PIP画面・・・副映像の映像情報が書き込まれたメディア再生時の画面表示設定。
- PIP音声・・・副映像の音声情報が書き込まれたメディア再生時の副音声設定。

■ ラストメモリー機能 (レジューム機能)

再生設定でラストメモリーを「オン」に設定すると電源を切っても前回停止した位置から再生することができます。

<使用方法>

ビデオディスクの再生中に「停止」ボタンを1回押して停止させてください。ディスクカバーを開けディスクの回転が停止したことを確認してから電源をオフにします。再び電源をいれたときに前回停止した位置から再生されます。

(ディスクによっては「オン」でも機能しない場合があります。)

■ ご注意ください

- ・プログラム再生中は働きません。
- ・ラストメモリー (レジューム) 機能は、DVD-Videoのみ有効です。録画されたディスクには対応していません。
- ・ラストメモリー (レジューム) 機能は、ディスクによって制限あり正常に動作しないことがあります。

安全設定



■ パスワード変更

「パスワード変更」を選択するとパスワード(暗証番号)設定画面に切り替わります。

パスワードを変更するときは「パスワード変更」を選択し、パスワード変更画面で4ケタの数字を入力します。

初期パスワードは「0000」です。

パスワードをお忘れになると、初期化しても元に戻らなくなりますので、絶対に忘れないようにご注意ください。

■ 視聴制限

暴力シーンなどお様に適していないシーンを含むディスクにはパスワード機能によって視聴制限を設けているものもあります。視聴制限で視聴可能レベルを設定し、お様に適さないシーンが含まれるディスクを再生できないようにします。

■ ご注意ください

- ・視聴制限の設定は、視聴設定のあるディスクのみ有効となります。

● 映像設定

画面調整



・アスペクト比

接続するテレビ画面の種類を設定します。

16:9(フル)・・・ワイドテレビにフルスクリーンでの映像出力モード。

※映し出される映像は、テレビのスクリーンモードに依存します。

16:9(ノーマル)・・・通常の映像出力モード。

4:3PS(パンスキャン)・・・ワイド映像の左右をカットした映像出力モード。

4:3LB(レターボックス)・・・ワイド映像の上下に黒帯をつけての映像出力モード。

■ご注意ください

- 設定を変更する場合、必ず停止状態で行ってください。
- ディスクや記録状態によって、設定できない場合があります。



- 解像度・・・HDMI接続時の出力解像度を設定します。

※ 解像度を設定して、画面が乱れたり不自然な時には、「720P」を選択することをお勧めします。

- 映像出力設定・・・映像信号の出力方式を設定します。

※通常は「NTSC」に設定してください。
PAL形式は動作保証外となります。

- 色空間・・・色の表現方法を設定します。

※ 配色を設定しても、不自然な時には「RGB」を選択してください。

- HDMI Deep Color・・・Deep Color対応画面に出力する場合に設定します。

※30bitや36bit、48bitを選択して画面が乱れたり、色あいが不自然な場合は「オフ」を選択してください。

- HDMI 1080P 24Hz・・・1920×1080/24P対応画面とHDMI接続する場合に設定します。

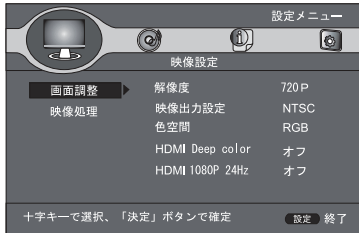

映像処理



・映像調整

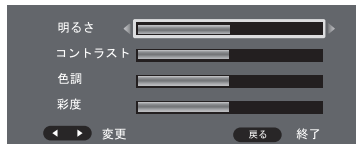

明るさ・・・液晶パネルの明るさを設定します。

コントラスト・・・液晶パネルのコントラストを設定します。

色調・・・液晶パネルの色調を設定します。

彩度・・・液晶パネルの彩度を設定します。

- 鮮明度・・・液晶パネルの鮮明度を設定します。

「高・中・低」から選択します。

● 音声設定

音声出力

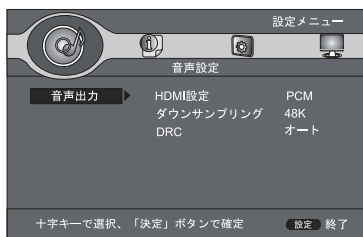

■ HDMI設定

ドルビーデジタルやDTSサラウンド対応のアンプにHDMIケーブルで接続した場合に使用できます。
ビットストリーム***オリジナルのビットストリーム信号を出力します。
PCM***すべての音声のリニアPCMに変換され音声出力されます。

■ ダウンサンプリング

HDMIケーブルでアンプと接続している場合に使用できます。
※サンプリングレートを設定するための機能で、48Kと96K、192Kから選択できます。

■ DRC

音声ダイナミックレンジ(最大音量と最小音量の差)を圧縮し、小音量時でも音を聞き取りやすくします。
※本機能はドルビー音声再生時のみ効果があります。

● システム情報



ソフトウェアバージョンが表示されます。

外部端子

イヤホンを使用する

- 接続方法 ミニピンプラグのイヤホンやヘッドホンに対応します。

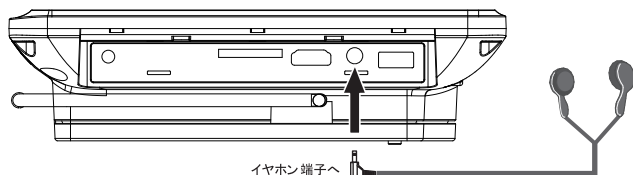

■ ご注意ください

- ・ お使いになる前に音量を最小にし、徐々にお好みの音量に調整してください。また大音量で長時間使用すると聴力に影響を及ぼす恐れがありますのでご注意ください。

HDMI入力端子のある機器(テレビやモニター等)とつなぐ

HDMIケーブルを使って、HDMI入力端子があるテレビに接続できます。1本のケーブルで音声と映像を劣化のないデジタル信号で出力します。HDMI接続するときは、接続する機器やテレビの取扱説明書をご覧ください。

- 接続方法

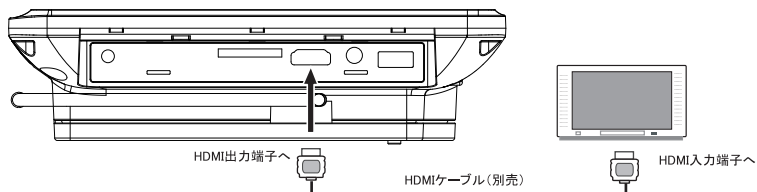

■ ご注意ください

- ・ テレビと接続する際は、必ず本製品とテレビなどの電源を切ってから行ってください。接続する機器側の設定等が必要な場合もございます。接続機器側の取扱説明書もあわせてご確認ください。
- ・ HDMIケーブルは販売店にて、ご購入ください。

※ すべての機器との接続動作を保証するものではありません。

USB端子を使用する

- 接続方法 USB端子を使用して、USBメモリーから音声・画像を再生することができます。

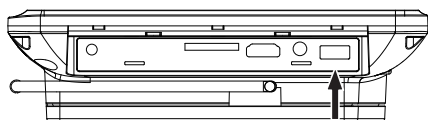

■ USBメモリー



- USBメモリーからの再生に切り替える
 1. USBメモリーを差し込みます。
 2. BDモード時から、リモコンの「メディアセンター」ボタンを押し、USBに切り替えます。
- USBメモリーを取り外す場合は、読み込みをしていない時に抜いて下さい。
- MP3ファイル再生中の場合 「停止」ボタンを押して、再生を停止させてからUSBメモリーを取り外します。
- JPEGファイル再生中の場合 「メディアセンター」ボタンを押して、ファイル一覧画面にしてからUSBメモリーを取り外します。

SD/SDHC/MMCスロットを使用する

SD/SDHC/MMCスロットを使用して、SD/SDHC/MMC（以下、メモリーカード）から音声・画像を再生することができます。

- 接続方法

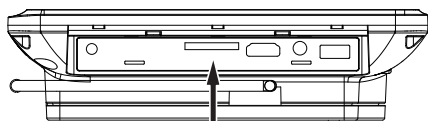

■ メモリーカード



- メモリーカードからの再生に切り替える
 1. メモリーカードを差し込みます。
 2. BDモード時から、リモコンの「メディアセンター」ボタンを押し、カードに切り替えます。
- メモリーカードを取り外す場合は、読み込みをしていない時に抜いて下さい。
- MP3ファイル再生中の場合 「停止」ボタンを押して、再生を停止させてからメモリーカードを取り外します。
- JPEGファイル再生中の場合 「メディアセンター」ボタンを押して、ファイル一覧画面にしてからメモリーカードを取り外します。

■ ご注意ください

- ・ USBメモリー、メモリーカードにアクセスしているときは、取り外しを行わないでください。データが破壊されるおそれがあります。
- ・ 本機に搭載されているUSB端子は、USBメモリーのみ対応します。他の機器を接続すると本機や外部機器の故障の原因となりますので、絶対に接続しないでください。
- ・ USBメモリーやメモリーカードによっては、対応できないものもあります。

主な仕様

型番	B10WP
商品名	10 インチ防水ポータブルブルーレイ™プレーヤー
パネルサイズ	10 インチワイド
液晶解像度	1024×600 ピクセル
AC アダプター	入力 : AC100V 50/60Hz 出力 : DC12V 2.0A ※必ず付属のACアダプターを使用してください。 ※日本国内専用製品です。海外での使用はできません。
カーアダプター	入力 : DC12V 出力 : DC12V 2.0A ※24V車不可
許容動作温度	5℃～ 35℃
映像信号方式	NTSC
バッテリー	リチウムイオン 4000mAh
消費電力	17W(最大)
外形寸法	約 270(W)×51(H)×194(D)mm
本体質量	約 1.43 kg (バッテリーを含む)
搭載端子	USB ポート ×1 (USB2.0対応 最大 32GB 対応)、 メディアスロット ×1 (最大 32GB 対応)、 3.5mm イヤホンジャック ×1、電源入力端子 ×1 HDMI 出力端子 ×1 (1.4HDMI/HDCP 対応)
スピーカー	2CH ステレオ (1.5W×2)
対応 BD プロファイル	1.1(BONUSVIEW)
連続再生時間※1	約 3 時間
充電時間※1	約 4 時間
対応フォーマット	H.264、VC1、AVCHD、MPEG-1、MPEG-2 MPEG-4、JPEG、MP3、WMA、PNG、GIF、AVI <small>※DRM(デジタル著作権管理)ファイルには対応していません。 ※長時間録画/長時間モードで記録されたディスクは正常に再生できない場合があります。</small>
対応ディスク	BD、BD-R、BD-RE、DVD-R/RW、DVD+R/RW DVD、VCD、CD、CD-R/RW
付属品	リモコン ×1、動作確認用ボタン電池(CR2025) ×1、 ACアダプター ×1、DCアダプター ×1、イヤホン ×1、 取扱説明書兼保証書 ×1、リモコン用ふたしめ器具 ×1

※1 連続再生時間および充電時間は、使用状況、使用環境により異なります。
また、充電電池の経年劣化により、再生時間が短くなります。

※ 仕様および外観は改良のため予告なく変更する場合があります。

※ Ultra-HD ブルーレイディスクの再生には対応していません。

※ 2 層以上の BD には対応していません。

※ 仕様は製品の改善・品質向上のため予告なく変更される場合があります。

※ 実際の製品とは多少異なる場合がございます。

長年ご使用の製品点検を

<p>このような事は ありませんか？</p>	<ul style="list-style-type: none"> ・電源コードや電源プラグが異常に熱い。 ・電源コードを動かすと通電したり しなかったりする。 ・製品に触れるとビリビリと電気を 感じる。 ・その他の異常・故障がある。 	<p>ご使用を 中止</p>	<p>故障や事故防止のため、スイッチを 切り、電源プラグを抜いて、必ず 販売店または弊社カスタマーセンター までご相談ください。</p>
----------------------------	--	--------------------	--

故障かな？と思ったら

画面が白黒になる	<ul style="list-style-type: none">設定ボタンを押して、「基本設定」の「映像方式」が「自動」が「NTSC」になっているか確認してください。
画面が暗い	<ul style="list-style-type: none">画面設定にて設定してください。
電源が入らない	<ul style="list-style-type: none">電源コードの接続を確認してください。
再生できない / 画面に表示されない	<ul style="list-style-type: none">ディスクが中に入っているか確認してください。機器が適切に接続されていることを確認してください。ディスクの汚れ、傷を確認してください。テレビの電源、映像入力モードが正しく設定されているか確認してください。パソコンやレコーダーで記録した記録型のディスクは再生できない場合があります。(→ 4ページ)結露が考えられます。電源を入れた状態で、数時間待ってから再生してください。本体が熱を持っている場合は、約30分程度時間をおいてからご使用ください。
画像が乱れる	<ul style="list-style-type: none">ディスクが汚れたり、傷ついていないか確認してください。汚れているときはディスクを清掃してください。本製品が、ビデオレコーダーやケーブルテレビチューナーなどの映像入力端子に接続されていないか確認してください。これらの機器に接続されているとコピーガードが働き画像が乱れますので、本機をテレビに直接接続してください。
雑音や音声が乱れる	<ul style="list-style-type: none">機器が適切に接続されているか確認してください。近くに強い磁気を帯びたものがある場合は、離してお使いください。
画面に「不明なディスク」と表示される	<ul style="list-style-type: none">本機に対応しないディスクを再生しようとしていないか確認してください。パソコンやレコーダーで記録した記録型のディスクは再生できない場合があります。(→ 4ページ)ディスクの汚れ、傷を確認してください。
音が出ない	<ul style="list-style-type: none">本機やテレビのボリューム(VOL)、消音機能を確認してください。適切に接続されているか確認してください。一時停止、巻き戻し/早送り、スロー、コマ送り実行中は音声が出力されません。
リモコンが機能しない	<ul style="list-style-type: none">電池の向きを確認してください。電池が消耗している場合は交換してください。本機とリモコンの間に障害物がある場合は、取り除いてください。

お手入れについて

- **レンズのクリーニング**
レンズにゴミやほこりがたまると、音飛びしたり、画像が乱れる場合があります。このような場合は市販のクリーニングをご使用ください。故障の原因となります。
- **結露**
結露が発生した場合、ディスクを本機に挿入すると、ピックアップレンズやディスクに水滴がつくことにより、ディスク信号が読み取れず正常に動作しないことがあります。本機はよく乾燥した状態でお使いください。結露が発生してしまった場合は、本体の電源を入れたまま、最低2時間は乾燥のために放置してください。
- **本体のお手入れ方法**
柔らかい布で乾拭きをしてください。汚れがひどい場合は、中性洗剤を水で5～6倍に薄めて布に浸し、よく絞った後に本体を拭きます。その後、必ず乾いた布で再度本体を拭いてください。アルコールやシンナー等が付着すると、印刷や塗装がはげる場合がありますのでご注意ください。お手入れの際は必ず電源プラグをコンセントから抜いてください。

製品の廃棄について

- 製品のご使用が終了し、製品を廃棄する場合は、燃えないゴミや資源ゴミ、粗大ゴミ、小型家電回収等 各自治体によって取り扱いが異なりますので、お住まいの自治体の指示に従ってください。

DVD Logo is a trademark of DVD Format / Logo Licensing Corporation.

The Blu-ray Disc™, Blu-ray™, BONUSVIEW™ word marks and logos are trademarks of the Blu-ray Disc Association.

Manufactured under license from Dolby Laboratories. Dolby, Dolby Audio and the double-D symbol are trademarks of Dolby Laboratories Licensing Corporation.

For DTS patents, see <http://patents.dts.com>. Manufactured under license from DTS Licensing Limited. DTS, the Symbol, & DTS and the Symbol together are registered trademarks, and DTS 2.0+Digital Out is a trademark of DTS, Inc. © DTS, Inc. All Rights Reserved.

Java and all other Java trademarks and logo are registered trademarks of Oracle and/or its affiliates.

The terms HDMI, HDMI High-Definition Multimedia Interface, and the HDMI Logo are trademarks or registered trademarks of HDMI Licensing Administrator, Inc.

SDHC Logo is a trademark of SD-3C LLC.

Cinavia Notice

This product uses Cinavia technology to limit the use of unauthorized copies of some commercially-produced film and videos and their soundtracks. When a prohibited use of an unauthorized copy is detected, a message will be displayed and playback or copying will be interrupted.

If playback or copying is interrupted and one of the messages shown below is displayed, the content is an unauthorized copy protected by Cinavia technology.

<u>Message</u>	<u>Cinavia Message Code</u>
[Message(s) 1]	1
[Message(s) 2]	2
[Message(s) 3]	3
[Message(s) 4]	4

More information about Cinavia technology is provided at the Cinavia Online Consumer Information Center at <http://www.cinavia.com>. To request additional information about Cinavia by mail, send a postcard with your mailing address to: Cinavia Consumer information Center, P.O. Box 86851, San Diego, CA, 92138, USA.

IPR Message

Copyright 2004-2013 Verance Corporation. Cinavia™ is a Verance Corporation trademark. Protected by U.S. Patent 7,369,677 and worldwide patents issued and pending under license from Verance Corporation. All right reserved.



アフターサービス

■この製品は家庭用です。

この製品は家庭用です。業務用や長時間連続して使用しないでください。

■万一、本体を落としたり破損した場合は点検修理(有料)をご依頼ください。

お買上げの販売店又は弊社カスタマーセンターへご相談ください。

■取扱説明書「安全上のご注意」の記載事項を守ってお使いください。

思わぬ事故や機器の故障の原因となります。

■保証書

この製品は保証書付きです。保証書はお買上げの販売店で「販売店名・お買上げ日」等の記入をご確認の上、内容をよくお読みいただいた後、大切に保管してください。

保証期間は、お買上げ日より1年間です。

■修理をご依頼いただく際は

【保証期間中の場合】

商品に保証書を添えてお買上げの販売店又は弊社カスタマーセンターへご相談ください。

【保証期間が過ぎている場合】

お買上げの販売店又は弊社カスタマーセンターへご相談ください。

※保証期間内外に関わらず、いかなる理由におきましても、お客様が業者に依頼して発生した本製品の取り付け・取り外しの費用等は弊社では一切責任を負いかねます。

※本製品の故障による代替品の貸出は一切行っておりません。

※弊社は出張修理サービス等を行っていません。

※修理をご依頼いただく際の輸送箱は、お客様自身でご用意をお願いします。

「修理規定」に基づき修理を承っております。

「修理規定」の最新版は弊社ホームページでご確認いただけます。

アグレクションホームページ

<https://www.agrexsione.co.jp>

■アフターサービスについてご不明な場合は

アフターサービスについてご不明な場合は、お買上げの販売店又は弊社カスタマーセンターへご相談ください。

免責事項について

- 地震や雷などの自然災害及び当社の責任以外の火災、第三者による行為、その他の事故、お客様の故意または過失、誤用、その他異常な条件下での使用によって生じた損害に関して、当社は一切責任を負いません。
- 本製品の使用または使用不能から生ずる付随的な損害(事業利益の損失・事業の中断など)に関して、当社は一切責任を負いません。
- 取扱説明書の記載内容を守らないことによって生じた損害に関して、当社は一切責任を負いません。
- 当社が関与しない接続機器、ソフトウェアとの組み合わせによる誤動作などから生じた損害に関して、当社は一切責任を負いません。
- 衝撃・振動・誤動作および故障や修理などによって生じた記録データの損壊、損失について、当社は一切責任を負いません。

保証条件の内容

- ・保証期間内の製品については、保証規定とあわせて「修理規定」も必ずお読みください。同意いただいたうえで、アフターサービスをご依頼ください。
- ・本規定は予告なく変更する場合がございます。本規定の最新版は、当社ホームページでご確認いただけます。なお、本規定は常に最新版を適用するものとします。
- ・延長保証など、当社保証とは別の保証を利用される場合は、修理品送付前に販売店にお問い合わせください。
- ・保証書は再発行いたしませんので紛失しないように大切に保管してください。
- ・保証期間は使用開始時期・使用期間にかかわらず、保証書に記載の期間です。修理後も保証期間に変更はありません。
- ・保証期間内であっても、保証内修理適用判断については、当社権限にて実施させていただきます。全て無料保証修理をお約束するものではありません。

①ご購入日から保証期間内に正常なご使用で故障が発生した場合、製品と保証書をご持参のうえ、

お買い上げ販売店又は当社カスタマーセンターにお申しつけください。
当社無料修理保証規定に基づき無償で本体を修理いたします。

②本製品をネットオークション、ネットフリーマーケット、転売品、中古品またはそれに類する条件で入手した場合は製品保証の対象外となります。

③本製品を他者から譲り受けた場合、製品保証の対象者は購入者本人となります。 当保証規定に基づく修理の依頼は購入者本人（購入したことを証明し得る者）が行う必要があります。

④保証期間でも次のような場合には有料修理となります。

※使用上の誤り、または改造や不当な修理による故障または損傷。

当社によらない分解、改造（ソフトウェアを含む）、修理等が行われた痕跡がある場合。

※お買い上げ後の取付場所の移動、落下、引越し、輸送、強い衝撃等による故障または損傷。

※火災、塩害、ガス害（硫化ガスなど）、虫害、鼠害、地震、落雷、津波および風水害、
その他天災地変、錆、カビ、たばこの煙等による汚れ、ゴミや埃などの異物混入、あるいは異常
電圧などの外部要因による故障または損傷。

※一般家庭用以外（業務用、または異常な連続使用など）のご使用、船舶への搭載などに使用された場合の故障または損傷。

※保証書の提示がない場合。購入日が確定できるレシート、納品書、販売店からの
発送メール等が無い場合。

※保証書にお買い上げ年月日、お客様名、販売店名の記入のない場合、あるいは字句を
書き換えられた場合。

※付属品（リモコン、アダプター等）と消耗品（バッテリー、フィルター等）の交換。

※液晶パネルのドット抜けは製品の性質上、初期不良・修理・返品制度の対象外となります。

⑤サポート及び保証書は日本国内にのみ有効です。Effective only in Japan.

お問合せ

本製品の使用方法に関するお問い合わせ、修理等のお申し込み
は下記カスタマーセンターまでご連絡ください。

発売元:株式会社アグレクション  Agresxione

〒343-0003 埼玉県越谷市船渡124-1
カスタマーセンター

一般電話

048-940-5889

受付時間:平日 9:00~17:00(土日祝祭日および弊社指定休日を除く)

<https://www.agresxione.co.jp>

※本製品のサポートは日本国内限定となります。

※製品をお送り頂きます場合は必ず弊社カスタマーセンターへご連絡後にお願いします。

保証書

品名	10インチ 防水ポータブル ブルーレイ™プレーヤー	型番	B10WP
お買い上げ日	年 月 日	保証期間	1年間
お客様	お名前		
	ご住所		
販売店 (記入、捺印がない場合は保証対象となりません) ※ただし購入日を確定出来る書類(レシート、納品書、販売店からの発送のメール等)がある 場合は保証対象となります。 販売店名・住所・電話番号			
<div style="border: 1px solid black; width: 50px; height: 50px; display: inline-block; text-align: center; vertical-align: middle;">印</div>			